

PRO-C®

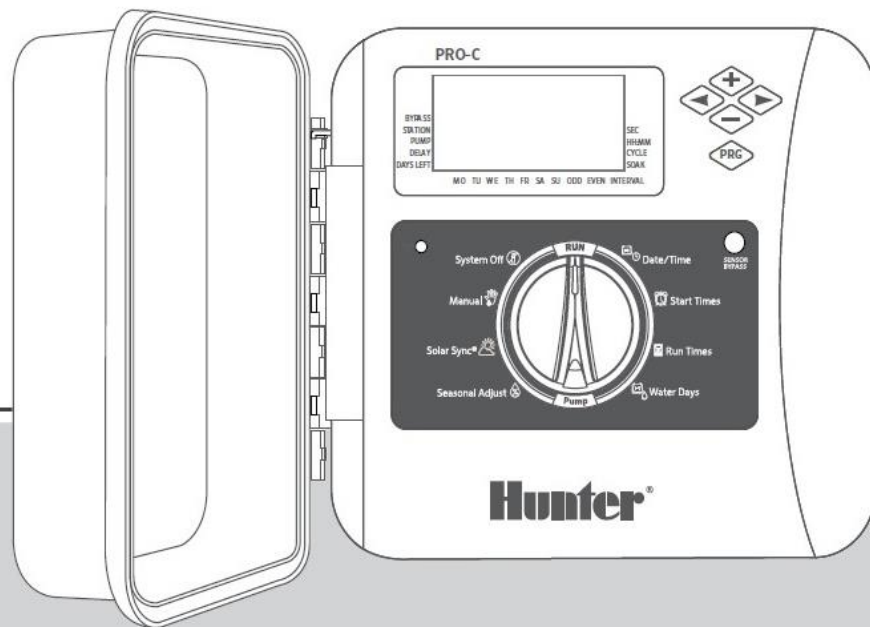

P2C Series
Modulárna riadiaca
jednotka

Vonkajšia/vnútoraná

Užívateľský manuál
Inštrukcie na inštaláciu

Hunter®

Obsah

- 3 Technické parametre
- 4 Komponenty riadiacej jednotky Pro-C
- 6 Inštalácia riadiacej jednotky na stenu
- 7 Pripojenie k sieti 230V
- 8 Inštalácia sekčných modulov
- 9 Pripojenie sekčných ventilov
- 10 Pripojenie hlavného ventilu (master ventilu)
- 11 Pripojenie relé pre spustenie čerpadla (voliteľné)
- 12 Pripojenie dažďového senzora Hunter Klik
- 14 Pripojenie diaľkového ovládača Hunter
- 15 Pripojenie senzora Hunter Solar® Sync
- 16 Nastavenie dátumu a času
- 17 Nastavenie štartovacích časov
- 18 Nastavenie dĺžky závlahy pre každú sekciu
- 19 Nastavenie závlahového kalendára
- 21 Možnosti prevádzky závlahového systému
- 24 Skryté a pokročilé funkcie
- 25 Príručka na riešenie problémov
- 26 Oznámenie FCC

Potrebujete viac informácií o produkte?

**Tipy na inštaláciu a programovanie riadiacej jednotky
a ďalšie informácie nájdete:**



hunter.help/P2C

Technické parametre

Technické parametre

- **Počet sekcií:** štandardné zapojenie - od 4 do 23 sekcií; s dvojitým EZ Decoder Systemom - možnosť až 32 sekcií
- **Doba zavlažovania 1 sekcie:** 1 minúta až 6 hodín (voliteľné nastavenie po sekundách, pozri str. 18)
- **Štartovacie časy a programy:** 4 jednotlivé štarty na 1 program, tri dostupné programy (A, B, C)
- **Zavlažovací kalendár:** individuálny 7-dňový kalendár, intervalové zavlažovanie od 1 do 31 dní alebo programovanie nepárnych alebo párnych dní

Elektrické špecifikácie

- **Vstupné napätie:** 230 V ~, 50/60 Hz
- **Výstupné napätie:** 25 V ~, 1,0 A
- **Výstup sekcie:** 24 V ~, 0,56 A na stanicu
- **P/MV výstup:** 24 V, 0,28 A
- **Maximálny výstup:** 24 V ~, 0,84 A (vrátane obvodu hlavného ventilu)
- **Batéria:** 9 V alkalická batéria (nie je priložená) používaná iba na programovanie bez pripojenia transformátora; programové informácie sú uložené v stálej pamäti
- Batéria, predný panel, interná lítiová batéria CR2032 na uchovanie aktuálneho času

Rozmery

- Výška: 23 cm
- Šírka: 21,5 cm
- Hĺbka: 10,9 cm
- Skriňa má stupeň krytia NEMA 3R, IP44

Predvolené nastavenia

Všetky sekcie majú štandardne nastavenú dobu zavlažovania na nulu. Táto riadiaca jednotka má stálu pamäť, ktorá uchováva všetky zadané programové údaje, aj počas výpadku napájania, bez potreby použitia batérie

Komponenty riadiacej jednotky Pro-C

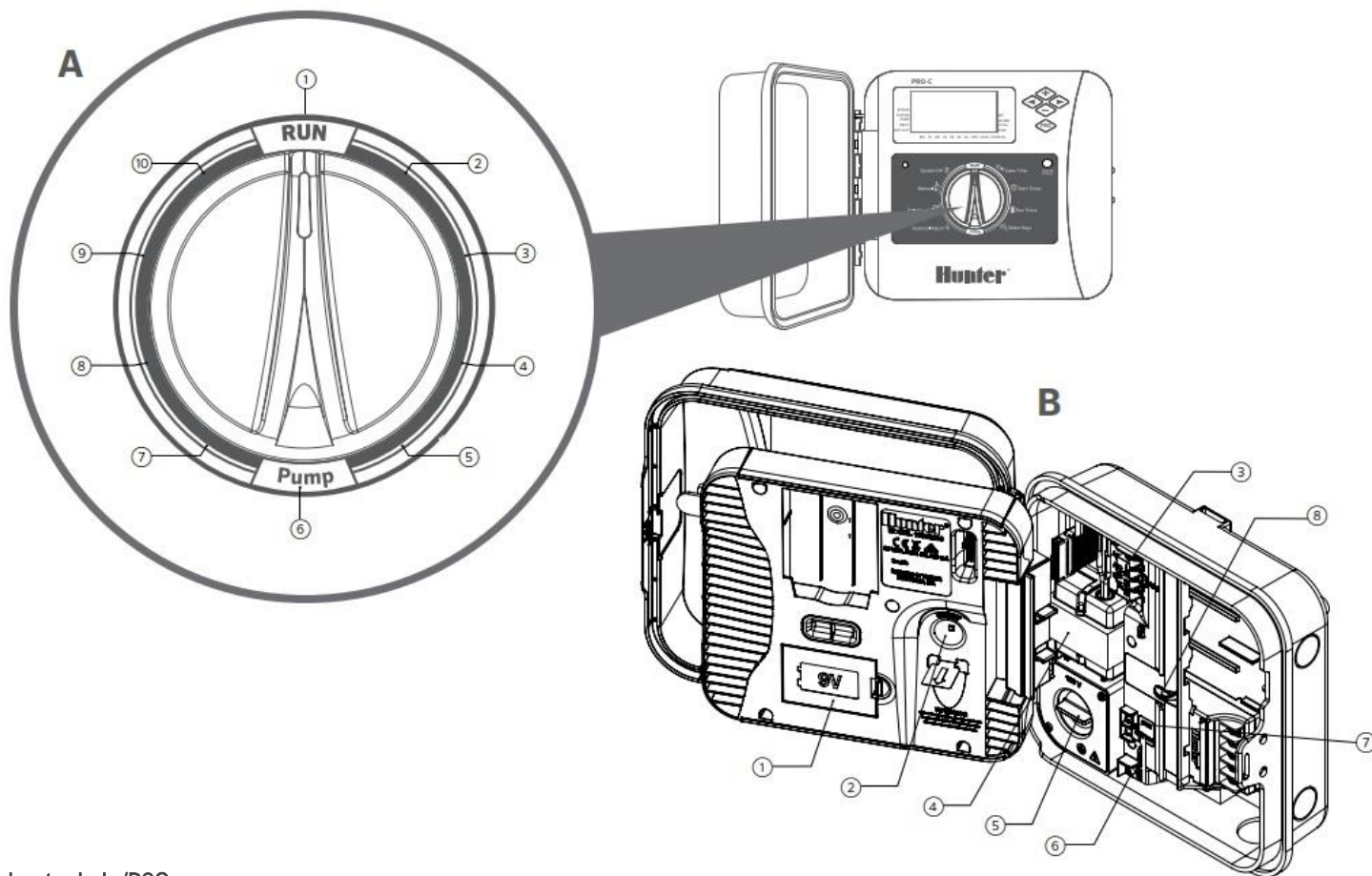

Komponenty riadiacej jednotky Pro-C (pokračovanie)

A OTOČNÝ OVLÁDAČ			B ELEKTROINŠTALÁCIA		
①	RUN	Normálna poloha otočného ovládača pre spustenie programu	①	9 V batéria	Alkalická batéria (nie je súčasťou balenia) umožňuje programovanie predného panela riadiacej jednotky bez napájania striedavým prúdom
②	DATE/TIME	Nastavenie aktuálneho dátumu a času	②	Tlačidlo RESET	Resetuje riadiacu jednotku a zachováva všetky naprogramované údaje
③	SET PROGRAM START TIMES	Nastavenie 1 až 4 štartovacie časy na každý program	③	Vstup pre Smart Port®	Slúži na pripojenie káblového zväzku SmartPort®, ktorý umožňuje diaľkové ovládanie
④	SET STATION RUN TIMES	Nastavenie dĺžky zavlažovania pre každú sekciu	④	Transformátor	Interný transformátor 24 VAC, predpripravený na zapojenie s napájacím káblom a zástrčkou
⑤	SET DAYS TO WATER	Nastavenie dní, kedy sa spustí závlaha – dni v týždni, nepárne / nepárne dni alebo interval dní	⑤	Skrinka	Priestor na pripojenie primárneho napájania striedavým prúdom do riadiacej jednotky
⑥	SET P/MV OPERATION	Povolenie alebo nepovolenie čerpadla alebo hlavného ventilu pre každú sekciu	⑥	Svorkovnica	Používa sa na pripojenie vodičov od elektromagnetických ventilov; používa sa aj na pripojenia senzora
⑦	SEASONAL ADJUSTMENT	Úprava dĺžky času zavlažovania sekcie na základe sezónnosti (o 5 až 300%)	⑦	Senzorové vstupy	Používajú sa na pripojenie senzora Solar Sync a Klik senzorov
⑧	SOLAR SYNC® Senzor	Umožňuje užívateľovi naprogramovať nastavenia s použitím senzora Solar Sync	⑧	Power Slide	Posuvný zámok Zapnuté / Vypnuté pri vkladaní a vyberaní modulov PCM
⑨	MANUAL SINGLE STATION	Spustí jednorazové zavlažovanie jednej sekcie			

Inštalácia riadiacej jednotky na stenu

Súčasťou balenia je všetok potrebný materiál pre vnútornú a vonkajšiu inštaláciu.

1. Ako referenciu použite otvor v hornej časti riadiacej jednotky a upevníte 1" (25 mm) skrutku do steny. **Poznámka: Použite hmoždinky, ak sa upevňuje do sadrokartónovej alebo murovanej steny.**
2. Zaveďte riadiacu jednotku na skrutku.
3. Zabezpečte riadiacu jednotku na mieste inštaláciou skrutiek do otvorov.

Poznámka:

Vonkajší model je odolný voči vode a poveternostným vplyvom. Pripojenie vonkajšej riadiacej jednotky Pro-C k sieti by mal vykonať vyškolený velektrikár pri dodržaní všetkých bezpečnostných predpisov. Nesprávna inštalácia by mohla mať za následok **nebezpečenstvo úrazu elektrickým prúdom alebo požiaru**. Nikdy nenechávajte deti hrať sa s týmto zariadením.

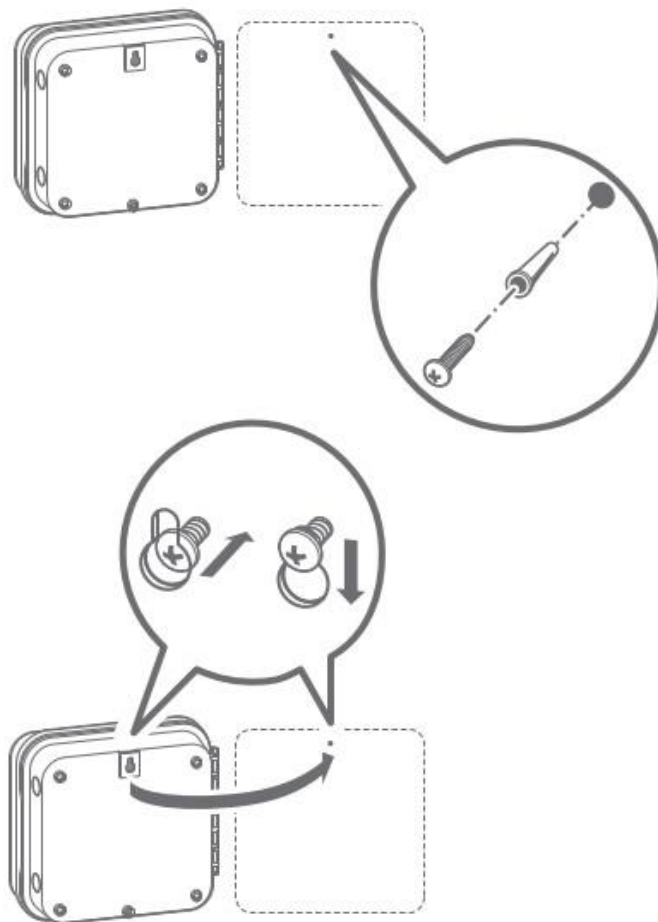

Pripojenie k sieti 230V

Vonkajšia riadiaca jednotka

Modely P2C sú predpripravené s napájacím káblom a zástrčkou na jednoduchú inštaláciu vo vnútorných aj vonkajších priestoroch. Ak má byť riadiaca jednotka napájaná priamym sieťovým napätím, postupujte podľa týchto pokynov na zapojenie:

1. Napájací kábel a kábel na striedavý prúd vedzte cez otvor pre kábel 1/2" (13 mm) na ľavej strane dna skrinky.
2. Pripojte vodiče kábla k vodičom transformátora, ktorý sa nachádza vo vnútri rozvodnej skrinky. Pri inštalácii káblov striedavého prúdu vždy používajte 1/2" (13 mm) kábel ukončený samcom s certifikáciou UL.
3. Adaptér zasuňte do 1/2" (13 mm) otvoru v spodnej časti riadiacej jednotky. Na adaptér vo vnútri skrinky pripevnite kryt.

- ① **GROUND**
(zelený)
- ② **NEUTRAL**
(biely)
- ③ **HOT**
(čierny)

Vonkajšia riadiaca jednotka

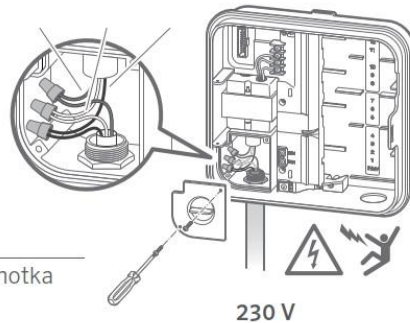

Vykonáva len vyškolený elektrikár.

Vždy používajte 1/2" (13 mm) káblové vedenie so samcom podľa UL adaptérom pri inštalácii striedavého vedenia. Riadiaca jednotka Pro-C je určená na napájanie striedavým prúdom s prúdom 15 A s menovitou nadprúdovou ochranou.

Inštalácia sekčných modulov

Riadiaca jednotka Pro-C sa dodáva s výrobcom predinštalovaným základným modulom pre 4 sekcie. Ďalšie moduly môžu navýšiť počet sekcií o 3 sekcie (PCM-300), o 9 sekcií (PCM-900) alebo o 16 sekcií (PCM-1600). Celkovo tak možno základný káblový systém rozšíriť až na 23 sekcií. Prídavné moduly sa dodávajú samostatne.

Riadiaca jednotka Pro-C je kompatibilná aj s dekodérom EZ System (EZDS) pre hybridný alebo dekodérový (dvojžilový) spôsob prevádzky. Pridaním dekodovacieho modulu pre Pro-C (PC-DM), môžete ovládať až 32 sekcií spolu. Tento systém používa rovnaké dekodéry EZ-1, používané s riadiacimi jednotkami ICC2, HCC a HPC. Ďalšie podrobnosti o inštalácii a programovaní nájdete na stránke v inštaláčnej príručke PC-DM.



hunter.info/P2CDecoder

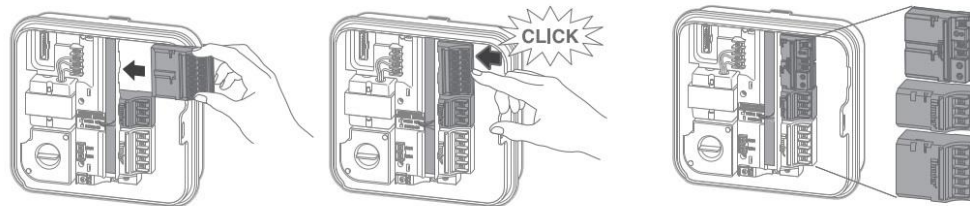

Inštalácia PCM modulov

Riadiaca jednotka Pro-C je navrhnutá tak, aby sa jednoducho používala funkcia Power Lock, ktorá zabezpečuje, že moduly sú pod napätím a pevne zaistené v riadiacej jednotke. Funkcia Power Lock môže odblokovať alebo zablokovať všetky moduly súčasne jednoduchým stlačením zámku Power Lock.

1. Posuňte zámok Power Lock do polohy Power Off (odomknuté). Vložte postupne moduly PCM na príslušné pozície v skrinke riadiacej jednotky.
2. Keď sú všetky moduly na svojom mieste, posuňte Power Lock do polohy Power On (uzamknuté), aby sa aktivovalo napájanie a zaistili sa moduly v riadiacej jednotke.
3. Riadiaca jednotka Pro-C automaticky rozpozná aktuálny počet sekcií.

Pripojenie sekčných ventilov

1. Všetky káblové vodiče od elektroventilov pretiahnite otvorom v spodnej časti jednotky alebo vylamovacími otvormi v zadnej stene jednotky. Ak je potreba, použite chráničku.

Káble elektroventilov vedzte zospodu iným otvorom ako je kábel 230 V.

2. Jeden z vodičov kábla od KAŽDÉHO ventilu, pripojte k jednej z očíslovaných svoriek svorkovnice riadiacej jednotky.

3. Pripojte druhý spoločný vodič od elektroventilov k svorke svorkovnice označenej (C). Potom pripojte všetky zvyšné spoločné vodiče podľa schémy alebo do svorky (C).

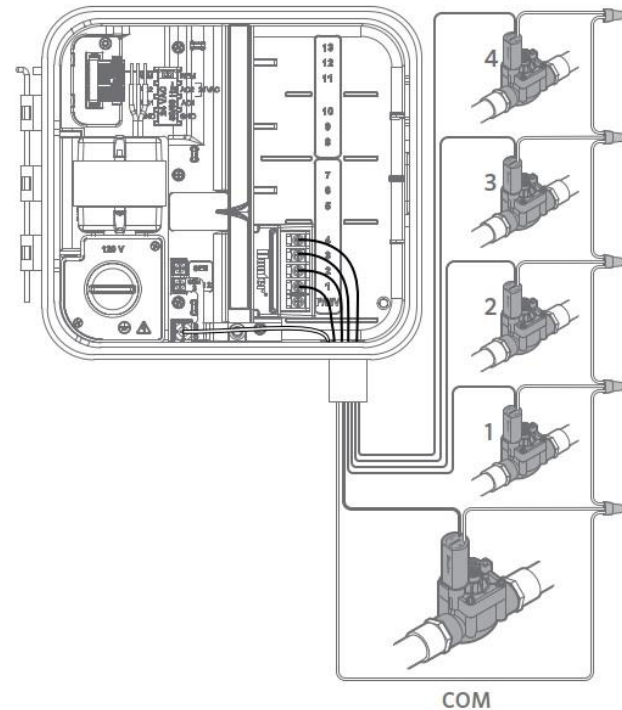

Pripojenie hlavného ventilu (master ventilu)

Pripojte ktorýkoľvek z vodičov z hlavného ventilu (master ventilu) k svorky **P/MV** na spodnej strane základného modulu so 4 sekciami. Zvyšný vodič pripojte k svorky **COM** (spoločná).

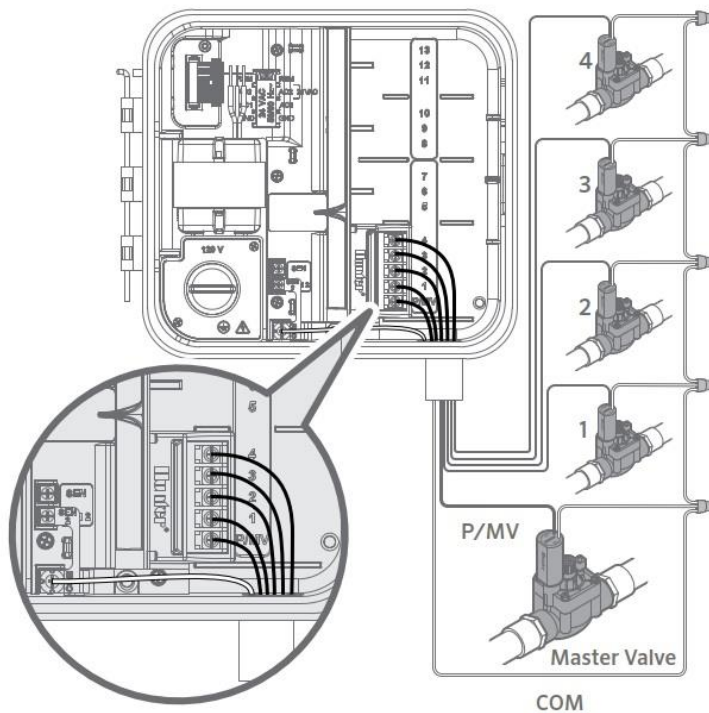

Pripojenie relé pre spustenie čerpadla (*voliteľné*)

1. Z relé čerpadla vedte vodič do riadiacej jednotky.
2. Pripojte spoločný vodič čerpadla k svorke **COM** (Common) a zostávajúci vodič zo svorkovnice relé čerpadla pripojte do svorkového otvoru **P/MV** na 4 sekčnom základnom module.

Odber prúdu relé nesmie prekročiť 0,28 A (24 V). **Nepripájajte** riadiacu jednotku priamo k čerpadlu – dôjde k poškodeniu riadiacej jednotky.

Ďalšie informácie o inštalácii systému Pump Start relé navštívte stránku podpory.



hunter.help/PSR

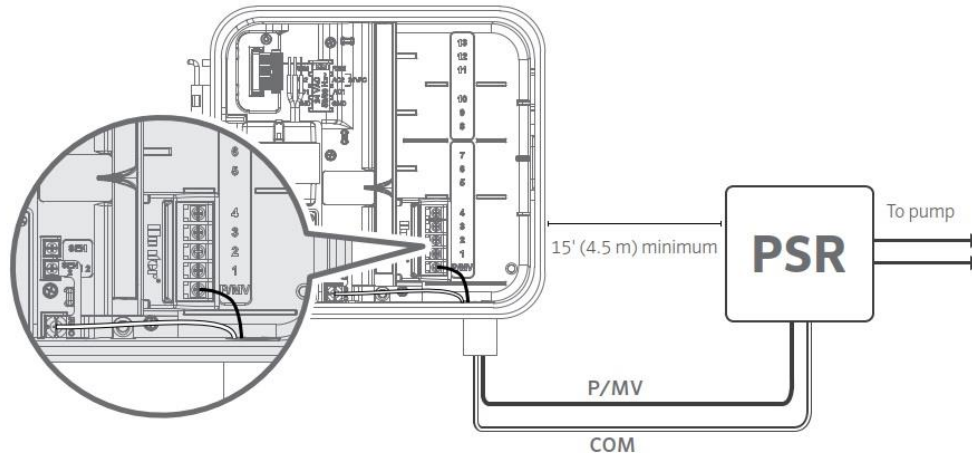

Pripojenie dažďového senzora Hunter Klik

K riadiacej jednotke Pro-C môže byť pripojený senzor počasia Hunter alebo iný switch senzor. Účelom senzora je zastaviť automatickú závlahu, keď si to vyžadujú poveternostné podmienky.

1. Odstráňte Premostenie (kovovú prepojovaciu platničku), ktorá je pripevnená cez SEN-2 a COM.

2. Pripojte jeden vodič zo senzora k skrutke SEN-2

Keď senzor počasia deaktivuje závlahu, na displeji sa zobrazí OFF.



Poznámka:

Funkcia MANUAL Single-Station ignoruje akýkoľvek pripojený senzor a umožní spustiť závlahu.

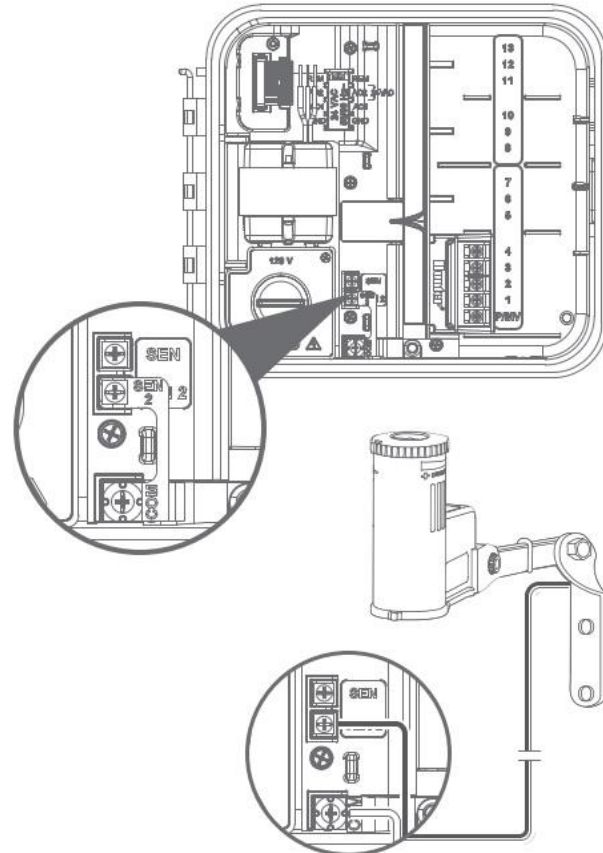

Pripojenie dažďového senzora Hunter Klik (pokračovanie)

Manuálne odstavenie dažďového senzora

Ak dažďový senzor prerušuje závlahu, môžete ho vypnúť pomocou bypass prepínača na prednej strane riadiacej jednotky.

Stlačením prepínača dočasne deaktivuje senzor a umožní normálnu prevádzku riadiacej jednotky. **Prepínač zostane aktívny maximálne 24 hodín, kým sa vráti do aktívneho režimu senzora.** Indikátor Bypass sa na displeji zobrazí, keď je prepínač Bypass aktívny. Prepínač Bypass nemá vplyv na sezónne nastavenie aktualizácie pri použití senzora Solar Sync.



Pripojenie diaľkového ovládača Hunter

Riadiaca jednotka Pro-C je kompatibilná s diaľkovými ovládačmi Hunter. Kábel SmartPort (je súčasťou všetkých diaľkových ovládačov Hunter) umožňuje rýchle a jednoduché používanie ovládačov Hunter. Diaľkové ovládače Hunter umožňujú ovládať systém bez nutnosti opätovného chodenia k riadiacej jednotke.

Inštalácia konektora SmartPort

1. Konektor SmartPort je možné nainštalovať priamo na skrinku prostredníctvom bočných výrezov alebo do elektrického rozvodu pripojeného k riadiacej jednotke.
2. Pripojte **červený** vodič k skrutkovej svorke označenej **AC1**; pripojte **biely** vodič k skrutkovej svorke **AC2**; pripojte **modrý** vodič k skrutkovej svorke **REM**.

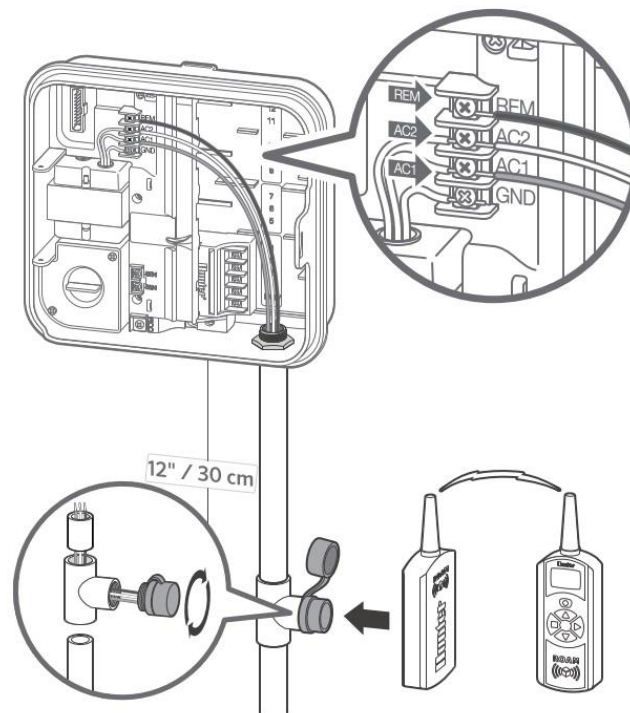

Pripojenie senzora Hunter Solar[®] Sync

Riadiaca jednotka Pro-C sa môže stať "inteligentnou" pridaním senzora Solar Sync ET. Tento pokročilý senzor počasia vypočíta dennú mieru evapotranspirácie (ET) a upraví závlahové programy na základe miestnych poveternostných podmienok. Senzor navyše obsahuje funkciu automatického vypnutia závlahového programu v prípade dažďa alebo mrazu.

Senzor Solar Sync je možné zapojiť v riadiacej jednotke Pro-C len do svorky senzora označenej SEN. Pre ďalšie pokyny na inštaláciu a programovanie snímača Solar Sync, naskenujte QR kód.



hunter.info/SolarSyncSen

Pripojenie senzora Solar Sync

Farba vodiča	Vstup pre senzor
Zelený (A)	SEN
Čierny (B)	COM

* Neodstraňujte prepajku zo SEN-2 na COM

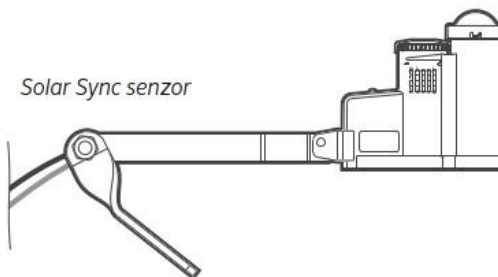

Solar Sync senzor

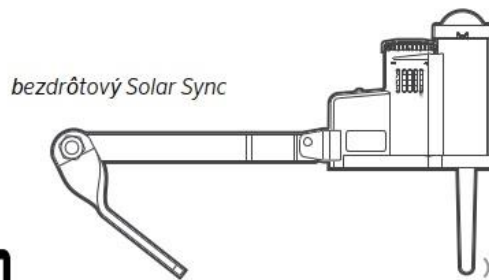

bezdrôtový Solar Sync



Solar Sync prijímač

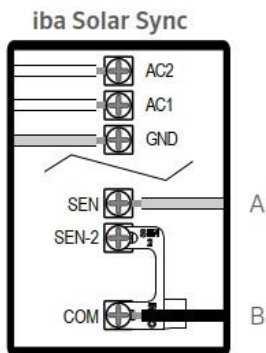

zelený + čierny k senzoru Solar Sync

Nastavenie dátumu a času

1. Nastavte otočný ovládač do polohy **DATE/TIME**.
2. Na displeji bude blikať aktuálny rok. Použite tlačidlo + a – pre zmenu roku. Stlačením tlačidla → nastavte mesiac.
3. Mesiac bude blikať. Pomocou tlačidiel + a – zmeňte mesiac. Stlačením tlačidla → nastavte deň.
4. Deň bude blikať. Pomocou tlačidiel + a – zmeňte deň v mesiaci. Stlačením tlačidla → nastavte čas.
5. Zobrazí sa čas. Pomocou tlačidiel + a – zvolte AM, PM alebo 24 hod. Stlačením tlačidla → sa presuniete na hodiny. Pomocou tlačidiel + a - zmeňte hodinu zobrazenú na displeji. Stlačením tlačidla → sa presuniete na minúty. Pomocou tlačidiel + a - zmeňte minúty zobrazené na displeji.

Dátum a čas boli týmto nastavené.



Nastavenie štartovacích časov

1. Nastavte otočný ovládač do polohy **START TIMES**.
2. Stlačením tlačidla PRG vyberte možnosť A, B alebo C.
3. Pomocou tlačidiel + a - zmeňte štartovací čas (posúva sa v 15-minútových krokoch). Jeden štartovací čas aktivuje postupne všetky sekcie v danom programe.
4. Stlačením tlačidla → pridáte ďalší štartovací čas alebo tlačidlo PRG pre ďalší program.

Odstránenie štartovacieho času programu

S otočným ovládačom nastaveným do polohy START TIMES stláčajte tlačidlá + a -, kým nedosiahnete hodnotu 12:00 (poľnoc). Z tejto polohy stlačte jedenkrát tlačidlo -, aby ste dosiahli polohu OFF (Vypnuté).

Poznámka

Všetky sekcie prebehnú v číselnom poradí. Na aktiváciu závlahového programu je potrebný iba jeden štartovací čas.

Ak má program vypnuté všetky štyri časy spustenia, potom je tento program vypnutý (všetky ostatné údaje o programe zostanú zachované). Pretože nie sú žiadne štartovacie časy, nebude s týmto programom prebiehať žiadna závlaha.



Nastavenie dĺžky závlahy pre každú sekciu

1. Nastavte otočný ovládač do polohy **RUN TIMES**.
2. Na displeji sa zobrazí posledný zvolený program (**A**, **B** alebo **C**) a číslo zvolenej sekcie. Dĺžka závlahy pre danú sekciu bude blikať. Stlačením tlačidla **PRG** môžete prepnúť na iný program.
3. Pomocou tlačidiel + a - môžete zmeniť dĺžku závlahy sekcie na displeji. Dĺžku závlahy môžete nastaviť od 1 minúty do 6 hodín.
4. Stlačením tlačidla → prejdite na ďalšiu sekciu.
5. Opakujte kroky 2 a 3 pre každú sekciu.



Dĺžka závlahy po sekundách (Seconds Mode)

Používatelia môžu zapnúť režim sekúnd na zadávanie dĺžky závlahy jednotlivých sekcií. Ak chcete vybrať režim sekúnd (Seconds Mode):

1. Otočte otočný ovládač na možnosť **RUN**, podržte tlačidlo + a zároveň otáčajte otočením ovládača do polohy **START TIMES**, potom uvoľnite tlačidlo +.
2. Stlačením tlačidiel + a - zapnete/vypnete funkciu Seconds Mode. Ukazovateľom na displeji si zvolíte **SEC** (pre sekundy) alebo **HH:MM** (pre štandardné dĺžky závlahy).
3. Pri zapnutom režime Seconds Mode otáčajte ovládačom na **RUN TIMES** a pomocou tlačidiel + a - zvyšovať a znižovať dĺžky závlahy pre každú sekciu v 1-sekundových intervaloch.
4. Používatelia môžu nastaviť dĺžku závlahy so sekundovým rozlíšením až do 5 minút. Každá dĺžka závlahy dlhšia ako 5 minút sa nastaví v 1-minútových intervaloch.

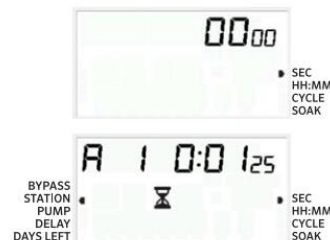

Nastavenie závlahového kalendára

1. Nastavte otočný ovládač do polohy **WATER DAYS**.
2. Na displeji sa zobrazí posledný zvolený program (**A**, **B** alebo **C**). Stlačením tlačidla **PRG** môžete prepnúť na iný program.
3. Na displeji riadiacej jednotky sa zobrazí aktívny denný program. Môžete si vybrať spustenie závlahy v určitých dňoch týždňa, dňových intervaloch alebo počas nepárnych / párných dní. Každý program môže fungovať len s použitím jedného typu voľby.

Výber konkrétnych dní v týždni, kedy sa má spustiť závlaha

1. Stlačením tlačidla + aktivujete konkrétny závlahový deň v týždni. Stlačením tlačidla - zrušíte závlhu pre daný deň. Po stlačení tlačidla sa na displeji posuniete na ďalší deň.
2. Po naprogramovaní nastavte otočný ovládač do polohy **RUN**, aby ste zapli automatické spustenie závlahy všetkých vybraných programov a štartovacích časov.



Výber párných alebo nepárnych dní, kedy sa má spustiť závlaha

1. Táto funkcia používa očíslované dni v mesiaci na zavlažovanie namiesto konkrétnych dní v týždni (nepárne - ODD dni: 1., 3., 5. atď.; párne EVEN - dni: 2., 4., 6. atď.).
2. Stláčajte tlačidlo →, kým sa nezvolí možnosť párne **EVEN / ODD** dni
3. Ak si želáte spustiť závlahu v párne dni, stlačte raz tlačidlo -. Na displeji bude blikať **EVEN**. Stlačením tlačidla - môžete prechádzať z režimu **ODD** na **EVEN**.
4. Po výbere zavlažovania v nepárny alebo párný deň nastavte otočný ovládač späť do polohy **RUN TIMES**.



Poznámka

V prípade, že je zvolená závlaha v nepárny deň, 31. deň v mesiaci a 29. február sú vždy vypnuté dni.

Nastavenie závlahového kalendára (pokračovanie)

Výber intervalu závlahy, kedy sa má spustiť závlaha

Túto funkciu použijete na nastavenie pevného závlahového kalendára na základe počtu dní medzi závlahami (interval), narozdiel od konkrétnych dní v týždni.

1. Nastavte otočný ovládač do polohy **WATER DAYS**. Symbol kvapky nad pondelkom by mal blikať.
2. Stlačte tlačidlo →, kým sa nezvolí možnosť párne **EVEN** dni, potom stlačte tlačidlo → ešte raz. Na displeji sa zmení nastavenie na intervalový režim.
3. Na displeji sú vyobrazené dve čísla: počet dní v intervale a počet zostávajúcich dní v intervale.
4. Číslo počtu dní medzi jednotlivými závlahami, bude blikať. Pomocou tlačidiel + a - vyberte požadovaný počet dní medzi závlahami.
5. Stlačte tlačidlo →. Na displeji blika počet dní zostávajúcich v intervale. Pomocou tlačidiel + a - vyberte počet dní do nasledujúcej požadovanej závlahy. Jeden zostávajúcí deň znamená, že sa závlaha spustí nasledujúci deň.
6. Po nastavení počtu dní zostávajúcich v intervale stlačte tlačidlo →, aby ste zvolili dni bez závlahy (*voliteľné*). Stlačením tlačidiel ← a → vyberte konkrétne dni. Tlačidlom – označíte “deň bez závlahy”.

Poznámka

Ak sú niektoré dni vybrané ako dni bez závlahy v spodnej časti displeja, intervalová závlaha tieto dni vylúči. Ak je napríklad počet dní v intervale nastavený na 5 a pondelok je označený ako “deň bez závlahy”, riadiaca jednotka bude zavlažovať každý piaty deň, ale nikdy nie v pondelok. Ak závlaha prípadne na pondelok a pondelok je “deň bez závlahy”, program nespustí závlahu ďalších 5 dní, čo bude mať za následok, že závlaha nepôjde celkovo 10 dní.



Možnosti prevádzky závlahového systému

RUN

Po dokončení programovania nastavte otočný ovládač do polohy **RUN**, aby sa aktivovalo automatické vykonávanie všetkých vybraných programov a štartovacích časov.

SYSTEM OFF

Ventily, ktoré práve zavlažujú, sa vypnú po prestavení ovládača do polohy **SYSTEM OFF** na dve sekundy. Všetky aktívne programy sa prerušia a závlaha sa zastaví. Ak chcete riadiacu jednotku vrátiť do normálnej automatickej prevádzky, jednoducho vráťte ovládač do polohy **RUN**.

MANUÁLNE SPUSTENIE jednej stanice

1. Nastavte otočný ovládač do polohy **MANUAL**.
2. Na displeji bude blikať dĺžka závlahy pre každú sekciu. Pomocou tlačidla → prejdite na požadovanú sekciu. Potom môžete pomocou tlačidiel + a - zvoliť dĺžku trvania závlahy jednej sekcie.
3. Nastavením otočného ovládača do polohy **RUN** spustíte túto sekciu. (Spustená bude len označená sekcia, potom sa riadiaca jednotka vráti do pôvodného nastaveného automatického programu bez zmeny).

Poznámka

Funkcia manuálneho spustenia jednej sekcie ignoruje akýkoľvek pripojený senzor a umožní spustenie závlahy.

SEASONAL ADJUST

Percentuálna úprava dĺžky závlahy sekcie na základe sezónnosti.

1. Nastavte otočný ovládač do polohy **SEASONAL ADJUST**.
2. Stláčaním tlačidiel + alebo - nastavte požadované percento od 5 % do 300 %.

Ak chcete zobraziť novo nastavenú dĺžku závlahy, nastavte ovládač do polohy **RUN**. Zobrazená dĺžka závlahy sa príslušne aktualizuje s prihliadnutím na novú percentuálnu úpravu.



Poznámka

Riadiaca jednotka by mala byť na začiatku vždy naprogramovaná na hodnotu 100 %.

Možnosti prevádzky závlahového systému (pokračovanie)

Manuálne spustenie a predvoľba jedným dotykcom

Program závlahy môžete aktivovať aj bez použitia otočného ovládača.

1. Keď je otočný ovládač v polohe **RUN**, podržte tlačidlo → stlačené 2 sekundy.
2. Táto funkcia automaticky predvolí program **A**. Stlačením tlačidla **PRG** môžete zvoliť program **B** alebo **C**.
3. Číslo sekcie bude blikať. Stlačením tlačidla ← alebo → prechádzajte sekciami a pomocou tlačidiel + a - nastavte ich dĺžku zavlažovania.
4. Stlačením tlačidla → prejdete na požadovanú sekciu.

Po 2-sekundovej pauze sa spustí program.

Táto funkcia je skvelá na rýchle spustenie závlahy, keď je potrebné dodatočné zavlaženie, alebo ak chcete prechádzať sekciami a skontrolovať svoje naprogramovanie riadiacej jednotky.



Možnosti prevádzky závlahového systému (pokračovanie)

Nastavenie prevádzky čerpadla/ hlavného ventilu (P/MV)

Všetky sekcie majú v predvolenom nastavení zapnutý spúšťací obvod P/MV.

Ak chcete naprogramovať prevádzku P/MV:

1. Nastavte otočný ovládač do polohy **PUMP**.
2. Stlačením tlačidiel + alebo - povolíte (**ON**) alebo zakážete (**OFF**) spustenie P/MV pre konkrétnu sekciu.
3. Stlačením tlačidla → prejdite na ďalšiu sekciu.
4. Opakujte kroky 2 a 3 pre všetky potrebné sekcie.

Programovateľné vypnutie riadiacej jednotky

Táto funkcia umožňuje užívateľovi zastaviť všetku naprogramovanú závlahu na zvolené obdobie od 1 do 99 dní. Na konci tohto obdobia sa riadiaca jednotka vráti do normálnej automatickej prevádzky.

1. Nastavte otočný ovládač do polohy **SYSTEM OFF**.
2. Stlačte tlačidlo + a vedľa položky **OFF** sa zobrazí 1.
3. Stlačte tlačidlo + toľkokrát, koľkokrát je to potrebné na nastavenie požadovaného počtu dní vypnutia (až do 99).
4. Otočte ovládač späť do polohy **RUN**. Riadiaca jednotka je teraz nastavená na odstavku **OFF** na nastavený počet dní.

Počet dní odstavky sa mení o polnoci každého dňa. Keď klesne na nulu, na displeji sa zobrazí normálny čas a obnoví sa závlaha podľa nastaveného závlahového kalendára.

Skryté a pokročilé funkcie

FUNKCIA	KDE SA NACHÁDZA	POPIS
Programovateľná funkcia senzoru	Podržte – a nastavte ČAS SPUSTENIA	Nastaví jednotlivé sekcie tak, aby ignorovali vypnutie senzorov. Vyberte sekcie pomocou ◀ alebo ▶ a potom pomocou +/- zmeňte na možnosť Vypnuté OFF, aby bol senzor ignorovaný.
Cyklus a vsakovanie	Podržte + a nastavte RUN TIMES; zadajte Cycle a stlačením PRG nastavte Soak	Nastavuje maximálny čas, počas ktorého môže sekcia zbehnúť naraz, a minimálny čas, ktorý musí počkať pred ďalším cyklom. Rozdelí čas chodu na segmenty, aby sa zabránilo odtoku nevsiaknutej vody.
Oneskorenie medzi sekciami	Podržte - a nastavte RUN TIMES	Vloží oneskorenie (sekundy alebo minúty) medzi sekcie počas spusteného programu. Využitie - pre pomalé ventily alebo dopúšťanie retenčných nádrží.
Skryť programy	Podržte - a nastavte WATER DAYS	Pomocou +/- zmeňte počet programov zo 4 na 1. 1 zobrazí iba program A, štartovací čas 1. 4 zobrazí všetky programy (A, B, C) a 4 časy spustenia každého programu.
Oneskorenie senzora Solar Sync®	Podržte - a nastavte SOLAR SYNC®	Nastavuje počet dní, skôr ako Solar Sync začne upravovať dĺžku závlahy. Umožňuje krajine sa určitý čas etablovať, skôr ako senzor začne ovplyvňovať závlahu.
Oneskorenie dažďového Klik senzora	Podržte - a nastavte OFF	Nastavuje počet dní, počas ktorých má zostať závlaha vypnutá po aktivácii senzora až do jeho opätovného obnovenia.
Celkový čas prevádzky	Nastavte na RUN TIMES; stlačte ◀ keď sa zobrazí sekcia 1 a PRG pre výber ďalších programov	Vypočíta a zobrazí celkovú dĺžku všetkých časov vo všetkých programoch.
Testovací program	Podržte PRG na 3 sekundy	Spustí všetky sekcie v riadiacej jednotke na čas zadaný na testovacie alebo diagnostické účely.
Pamäť Easy Retrieve®	Podržte + a PRG na uloženie Podržte - a PRG na obnovenie	Uloží všetky informácie o programe na neskoršie obnovenie.
Úplný reset	Stlačte tlačidlá PRG a Reset	Vymaže všetky informácie o zavlažovaní.
Quick Check™ technológia	+, -, ◀, ▶ spolu, potom +	Kontroluje všetky sekcie z hľadiska zapojenia elektroinštalácie.
Run Program	Podržte ▶, PRG pre výber	Spustí všetky sekcie vo vybranom programe; pomocou ▶ prejdete na ďalšiu sekciu.
RUN TIME v sekundovom móde	Podržte tlačidlo + a nastavte START TIMES	Sekundový režim umožňuje nastavenie času po sekundách až do 5 minút. Stlačením tlačidiel + a - prepínate medzi režimami sekúnd a minút.

Príručka na riešenie problémov

PROBLÉM	KDE	RIEŠENIE
Na displeji sa zobrazuje ERR	Skrat na zapojení v elektroinštalácii alebo zlý solenoid	Skontrolujte pripojenie káblov a elektromagnetický ventil. Stlačením ľubovoľného tlačidla vymažte hlásenie ERR.
Na displeji sa zobrazuje P ERR	Skrat na zapojení čerpadla/ hlavného ventilu alebo solenoidu	Skontrolujte pripojenie káblov a solenoid na P/MV. Skontrolujte špecifikácie pre relé štartu čerpadla.
Na displeji sa zobrazuje SP ERR	Chyba SmartPort; v blízkosti pripojenia k vzdialenému alebo inému zariadeniu SmartPort je prítomný elektrický šum	Prípojky umiestnite ďalej od zdrojov elektrického šumu.
Na displeji sa zobrazuje "No AC"	Riadiaca jednotka nie je napájaná striedavým prúdom	Skontrolujte poistky / ističe a vstupné napájanie regulátora.
Displej zobrazuje spustenú závlahu, ale k žiadnej závlahe nedochádza	Problém v elektroinštalácii; problém so solenoidmi; žiadny tlak vody v systéme	Skontrolujte zapojenie v elektrickej sieti (voltmetrom). Skontrolujte solenoid(y) ventilu. Skontrolujte, či je otvorený zdroj vody.
Dažďový senzor nezastaví zavlažovanie	Prepojovacia platnička nie je odstránená; prepínač senzorov je v polohe BYPASS	Odstráňte premostenie (kovovú prepojovaciu platničku) na svorkách SEN-2. Nastavte prepínač senzora do polohy Active.
Riadiaca jednotka nepretržite zavlažuje	Príliš veľa štartovacích časov	Jeden štartovací čas obsluhuje všetky sekcie v programe. Odstráňte nepotrebné štartovacie časy.

Oznámenie FCC

Toto zariadenie bolo testované a vyhovuje limitom pre digitálne zariadenie triedy B podľa časti 15 pravidiel FCC. Tieto obmedzenia sú navrhnuté tak, aby poskytovali primeranú ochranu pred škodlivým rušením v obytných inštaláciách. Toto zariadenie generuje, využíva a môže vyžarovať rádiovú frekvenciu, a ak nie je nainštalované a používané v súlade s pokynmi, môže spôsobiť škodlivé rušenie rádiovkej komunikácie. Neexistuje však žiadna záruka, že v konkrétnej inštalácii nedôjde k rušeniu. Ak toto zariadenie spôsobuje škodlivé rušenie rozhlasového alebo televízneho prijímu, čo možno zistiť vypnutím a zapnutím zariadenia, odporúčame vám, aby ste sa pokúsili odstrániť rušenie prijatím jedného alebo viacerých z nasledujúcich opatrení:

- Zmeňte orientáciu alebo umiestnenie prijímacej antény.
- Zvýšte vzdialenosť medzi zariadeniami a prijímačom.
- Pripojte zariadenie do zásuvky v inom obvode, než do ktorého je pripojený prijímač.
- O pomoci sa poraďte s predajcom alebo skúseným rádiovým/televíznym technikom.

Zmeny alebo úpravy, ktoré neboli výslovne schválené spoločnosťou Hunter Industries, môžu viesť k strate oprávnenia používateľa na prevádzku tohto zariadenia. V prípade potreby sa o ďalších návrhoch poraďte so zástupcom spoločnosti Hunter Industries Inc. alebo so skúseným rádiovým/televíznym technikom.

Tento výrobok by sa nemal používať na iné účely, ako sú opísané v tomto dokumente. Servis tohto výrobku by mal vykonávať len vyškolený a autorizovaný personál.