

A modern, white building with large glass windows and a white balcony. A swimming pool is visible on the balcony, overlooking the ocean under a clear blue sky. The building's interior is visible through the glass, showing a kitchen area with a white countertop and wooden stools.

2026

# BAZÉNOVÁ TECHNIKA

**T.TAKÁCS**  
VELKOOBCHOD



## OBSAH

STAVBA	3 – 55
TECHNOLÓGIA	56 – 118
ÚDRŽBA	119 – 138
BAZÉNOVÁ CHÉMIA	139 – 144
SPOJOVACÍ MATERIÁL	145 – 178

**Inštaláciu bazénových komponentov nechajte na odborníkov  
s príslušnou kvalifikáciou, resp. preškolením!**

**Ide hlavne o inštalácie:**

- bazénových fólií, kedy by mal mať bazenár absolvované školenie na prácu s fóliami s certifikátom,
- elektrických komponentov, kedy by mal mať bazenár kvalifikáciu elektrikár s osvedčením a príslušnou platnou vyhláškou (hlavne rozvádzače),
- elektronických komponentov, kedy by mal mať bazenár absolvované príslušné školenia (dávkovače, UV lampy, bazénové svetlá...).

V opačnom prípade môžu nastať chyby pri inštalácii a poškodenia, pri ktorých nie je možné akceptovať reklamácie. Takéto reklamácie, s výnimkou evidentných výrobných väd odhalených ešte pred inštaláciou, nebudú uznané.

Aktuálne ceny, informácie o sortimente, články, galéria, aktuality sú na:

[www.takacs.sk](http://www.takacs.sk)

Firma si vyhradzuje právo na zmenu cien a produktov.

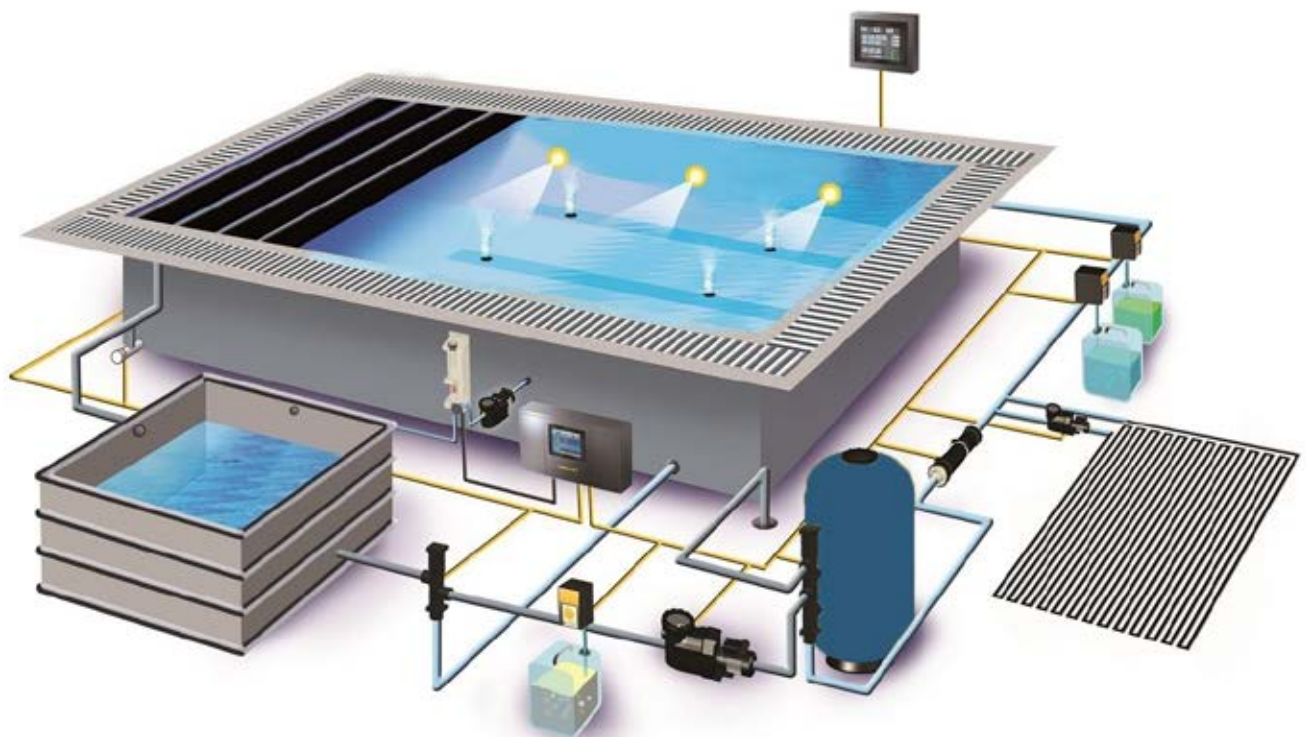
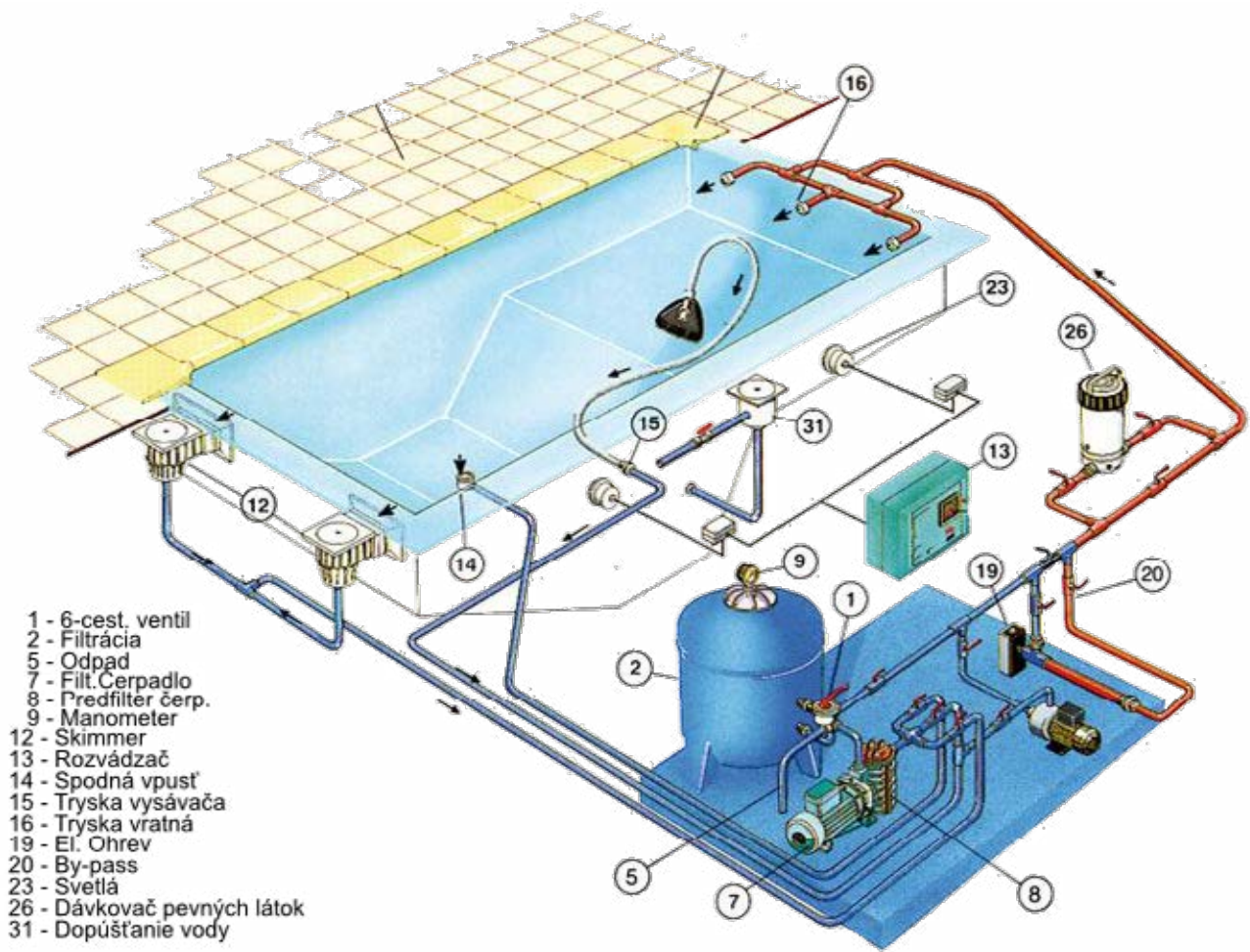

Naše ICF bloky ponúkajú jednoduchú montáž, vynikajúcu tepelnú izoláciu a vysokú kvalitu s hustotou 30 kg/m<sup>3</sup>. Ideálne hlavne na bazény. Vyrobené na Slovensku pre maximálnu spoľahlivosť!



NEW

Int. kód	Názov
5115200	Polystyrénová tvárnica biela - Basic

Rozmery	1000 x 250 x 250 mm
Hmotnosť	0,8 kg
Hustota	30 kg/m <sup>3</sup>



NEW

Int. kód	Názov
5115201	Polystyrénová tvárnica grafitová - Prémium

Lepšia tepelná vodivosť o 20%

Rozmery	1000 x 250 x 250 mm
Hmotnosť	0,8 kg
Hustota	30 kg/m <sup>3</sup>



NEW

Int. kód	Názov
5115202	Ukončovací prvok polystyrénovej tvárnice

Rozmery	250 x 150 x 50 mm
Hustota	30 kg/m <sup>3</sup>



NEW

Int. kód	Názov
5115203	Rohový prvok k prelivovému žlabu

Hustota	80 kg/m <sup>3</sup>
---------	----------------------



NEW

Int. kód	Názov
5115204	Prelivový žlab

Hustota	80 kg/m <sup>3</sup>
---------	----------------------



195 mm

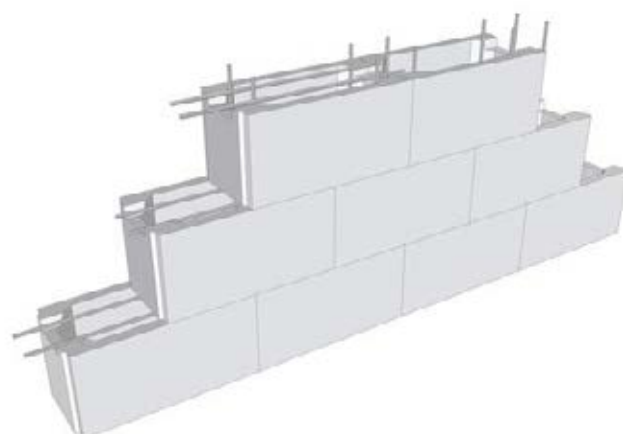
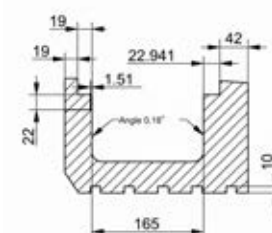

### Prelivové mriežky

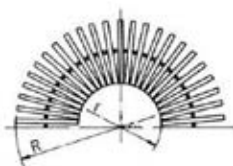
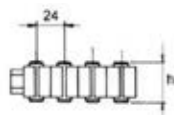

Kódy	h	Šírka kanálku (L)	Šírka mriežky (L1)	R	r
400034	22	200	195	645	450
400036	22	250	245	825	580
5112136	22	300	295	1055	760
	22	340	335	1155	820
400039	35	200	195	645	450
	35	250	245	825	580
500001	35	300	295	1055	760
5112164	35	340	335	1155	820

1bm = 45ks



Int. kód	Názov
400034	Mriežka prelivová 195x22mm
400036	Mriežka prelivová 245x22mm
5112136	Mriežka prelivová 295x22mm
5113828	Mriežka prelivová 335x22mm
400039	Mriežka prelivová 195x35mm
500001	Mriežka prelivová 295x35mm
5112164	Mriežka prelivová 335x35mm



Farebné mriežky podľa vzorkovníku sú za príplatok a na objednávku.

Int. kód	Názov (starý typ)
5112181	Mriežka prelivová 245x22mm
5112140	Mriežka prelivová 295x22mm
899134	Mriežka prelivová 195x35mm
800059	Mriežka prelivová 245x35mm



Int. kód	Názov
899129	Doska rohová 195x22mm
899128	Doska rohová 245x22mm
5112990	Doska rohová 295x22mm
5113829	Doska rohová 335x22mm
899133	Doska rohová 195x35mm
227015	Doska rohová 245x35mm
5112384	Doska rohová 295x35mm
5113333	Doska rohová 335x35mm

### Kryty sania pre prelivové žlaby









Int. kód	Názov
400084	Kryt sania pre prelivový žľab 120mm 15m3 (fólia, polyester)

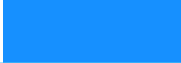





Int. kód	Názov
898627	Kryt sania pre prelivový žľab 120mm 15m3 (betón)
400086	Kryt sania pre prelivový žľab 165mm 25m3 (betón)

## Bazénové fólie AlkorPlan 2000/3000

Bazénová fólia AlkorPlan 2000  
(s akrylovou vrstvou)  
hrúbka fólie 1,5 mm.

Názov	Farba	Fólia 1,65 x 25 m	Fólia 2 x 25 m	Protišmyk 1,65 x 25 m	Zálievky
Adriatic blue		220000	220100	5113717	220050
Light blue		220002	899224	5113793	220052
Caribbean green		220004	220104	5113954	220054
Sand		220006	899223	5113718	220056
White		220008	220108	5113719	220058
Light grey		220012	899222	5113955	220060
Dark grey		220014	220114	5113794	220062

Int. kód	Názov
220063	AlkorPlan zálievka transparentná
220064	AlkorPlan zálievka čierna

Názov	Farba	Fólia 1,65 x 25 m	Zálievky
Platinum		220300	220048
Carrara		220302	
Byzance blue		220306	
Marble		220310	220063
Persia sand		220312	
Persia blue		220314	
Blue greek		899185	

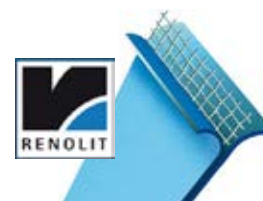

## Bazénové fólie

### AlkorPlan TOUCH

Bazénová fólia AlkorPlan 3000 TOUCH /so vzorovou potlačou a akrylovou vrstvou/ hrúbka fólie 2,0 mm.



Názov	Farba	Fólia 1,65 x 25 m	Zálievky
Authentic		5114245	898949
Relax		5114244	898940
Elegance		5114243	898667
Vanity		5114240	400175
Sublime		5114241	400176
Prestige		5114242	400179
Origin		5114239	5114104

5112977 Alkorplan podkladový pás pre TOUCH foliu /20 bm



### AlkorPlan VOUGE



Názov	Farba	Fólia 1,65 x 21 m	Zálievky
Vintage		400025	400029
Urban		400026	400136
Summer		400027	400137
Tropical		400138	400139

### AlkorPlan TILE

Názov	Farba	Fólia 1,65 x 21 m	Zálievky
Quartz		400140	220019
Jade		400144	220020



**AlkorPlan ALIVE**



Názov	Farba	Fólia 1,65 x 25 m	Zálievky
Prana		5114250	5114253
Dhyana		5114251	5114254
Chandra		5114252	5114255

**RENOLIT ALKORPLAN CERAMICS**

ALKORPLAN CERAMICS sú bazénové fólie s 3D reliéfom simulujúcim mozaikový keramický obklad. Štyri odtiene s názvami inšpirovanými gréckou mytológiou – Atenea, Selene, Etna a Sofia. Hrúbka fólie 2 mm.

Alkorplan Ceramics sa považujú za jedny z najodolnejších, najnepriepustnejších a najtrvácnejších bazénových fólií na trhu.



Názov	Farba	Fólia 1,65 x 21 m	Zálievky
Atena		5112878	
Selene		5112876	5112874
Etna		5112873	



## ELBE SUPRA



Názov	Farba	Fólia 1,65 x 25 m	Fólia 2 x 25 m	Protišmyk 1,65 x 10 m	Zálievky
Adriatic blue		220526	220527	220550	220600
Light blue		220536	220537	220555	899190
White		220539	220538	220560	899192
Sand		220529	220528	220565	220615
Light grey		5112886	5112885	220643	220635
Dark grey		5113482	5113483	220642	220630
Dove blue		5114216			5114323
Night blue		5114217			5114324
Classic black		220517			

## ELBE SUPRA PRINT

Názov	Farba	Fólia 1,65 x 25 m	Zálievky
Marble blue		220530	220620
Mosaic blue		5113255	





## ELBE PEARL

Názov	Farba	Fólia 1,65 x 25 m	Zálievky
Blue pearl		220541	
Sand pearl		899014	
White pearl		220542	220620
Black pearl		220535	
Silver black		700071	
Silver lagoon		700070	5112628
Silver ice		5113980	220620
Silver moon		5113981	

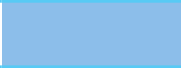

**ELBE - ELITE**

Rada Elite® je nový prémiový produkt. Bezftalátová fólia bez ťažkých kovov, antibakteriálna, odolná voči vplyvu chemikálií, s vyššou farbenou stálosťou.







Názov	Farba	Fólia 1,65 x 25m	Fólia 2 x 25m	Protišmyk 1,65 x 25m	Motion 1,65 x 25m	Zálievky
Artic White		700184	5114256	700189	5114221	899191
Sand Beach		700182	5113451	700187	5114219	5114076
Blue Sky		700183	5113705	700188	5114220	5113576
Deep Sea		700181	5113574	700186	5114218	5113577
Grey Rock		700185	5113298	700190	5114222	5113297
Black Stone		5113704	5113705	5113706	5114223	5114409

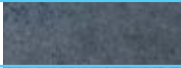

**ELBE PURE**

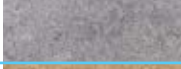
Názov	Farba	Fólia 1,65 x 25 m	Zálievky
Ocean grey		5113982	220620
Terra sand		5113983	
Urban grey		5113984	
Mountain blue		5113985	
Indian marble		5113986	
Sand stone		5114259	

**ELBE SOLID STONE**

Názov	Farba	Fólia 1,65 x 25 m	Zálievky
Lava		5114485	220620
Graphite		5114486	
Moon		5114487	
Amber		5114488	

**ELBE UNIQUE TILE**

Názov	Farba	Fólia 1,65 x 25 m	Zálievky
Dolomite grey		5114489	220620
Tuscany sand		5114490	
Cyprus green		5114491	

### CGT Alkor AQUASTONE

Naša vystužená membrána CGT kombinuje dve vrstvy prémiového PVC s polyesterovou mriežkou, čím zaručuje dokonalú vodotesnosť a dlhú životnosť vášho bazéna. Táto inovatívna technológia spája špičkovú ochranu s moderným dizajnom pre maximálny komfort.







**NEW**

Názov	Farba	Fólia 1,65 x 25 m	Zálievky
White		5114955	5114935
Sand		5114956	5114936
Pale blue		5114957	5114937
Nordic blue		5114958	5114938
Adriatic blue		5114959	5114939
Caribbean green		5114960	5114963
Grey		5114961	5114964
Anthracite		5114962	5114965



## CGT Alkor AQUASENSE



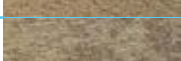
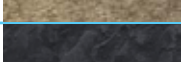
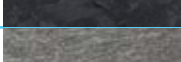

Vychutnajte si výnimočnú kolekciu Aquasense, ktorej lakovaný 3D dizajn prepožičia vášmu bazénu bezkonkurenčnú eleganciu a prirodzený vzhľad kameňa. Ponorte sa do sveta rafinovanosti a doprajte si spojenie maximálneho komfortu s nadčasovým štýlom.

Názov	Farba	Fólia 1,65 x 25 m	Zálievky
Granit gold		5114940	5114995
Granit green		5114941	5114996
Granit blue		5114942	5114991
Golden riviera		5114946	5114990
Granit sand		5114944	5114994
Black slate		5114945	5114992
Granit grey		5114943	5114993



## CGT Alkor AQUASTONE SIGNATURE

Kolekcia Aquasense Signature prináša ohromujúce 3D dizajny, ktoré vďaka precíznej tlači a viacvrstvovému laku dodajú vášmu bazénu punc luxusu a exkluzivity. Táto flexibilná membrána spája rafinovaný vzhľad klasických dlaždíc s výhodami najmodernejšej technológie a jednoduchej inštalácie.

Názov	Farba	Fólia 1,65 x 25 m	Zálievky	Rozmer štvorcov
FIDJI Green		5114947	5114996	8 x 8 cm
FIDJI Vintage grey		5114948	5114993	8 x 8 cm
BASALT Brown		5114951	5114992	20 x 25 cm
FIDJI Brown sand		5114950	5114995	8 x 8 cm
FIDJI French coast		5114949	5114991	8 x 8 cm



## Bazénové fólie

### Riedidlo a lepidlá pre bazénové fólie AlkorPlan



Int. kód	Názov
220080	Riedidlo k tekutému PVC 1 l TETRAHYDRO-FURAN
900056	ALKORCLEAN čistič hladinovej linky(odmastovač) 1 l



Int. kód	Názov
220081	Lepidlo ALKORPLUS 81040 1 kg
220083	Lepidlo ALKORPLUS 81043002 5 l
5113996	Lepidlo ALKORPLUS 81045001 5 kg

Int. kód	Názov
5112875	Alkorplus protiplesňový prípravok 1l

Int. kód	Názov
220018	Alkorplan 2000 vodiaci pás 0,24 x 25 m/rol.



### AlkorPlan 3010 okrajový lem



Int. kód	Názov
899187	Renolit Alkorplan 3010 Carthage Blue
899188	Renolit Alkorplan 3010 Genova Sand



## LEPIACA SÚPRAVA



Int. kód

5114373 Lepiaca súprava na opravu fóliových bazénov

Int. kód

6052 Samolepiace opravné fólie SET (5 ks)

## Geotextília pod bazénové fólie - predaj iba na celé rolky.



Int. kód	Názov
5114003	Geotextília 400g/m <sup>2</sup> - 50 m x 1,5m kalandrovaná <b>MJ=bm</b>
5113162	Geotextília 400g/m <sup>2</sup> - 50 m x 2 m kalandrovaná <b>MJ=bm</b>



Int. kód	Názov
5114472	Geotextília PP Alkorplus 1,65 x 50 m 400 g impregnovaná <b>MJ=m<sup>2</sup></b>
5113037	Geotextília PP Alkorplus 2 x 50 m 400 g impregnovaná <b>MJ=m<sup>2</sup></b>



Int. kód	Názov
5112339	Pattex POWER Sprej 400 ml/na geotextíliu /6 ks-box

## Pripevňovacie profily / lišty / nity

Slúžia k uchyteniu bazénovej fólie ku okraju bazéna.



Int. kód	Názov
5112920	Lišta poplastovaná 2 m rohová 100 mm (80 x 20 mm) vonkajšia
5112921	Lišta poplastovaná 2 m rohová 80 mm (60 x 20 mm) vonkajšia
5112922	Lišta poplastovaná 2 m rohová 80 mm (60 x 20 mm) vnútorná
5112923	Lišta poplastovaná 2 m stenová 70 mm (60 x 10 mm)
5112924	Lišta poplastovaná 2 m pásik 40 mm



700241	Zatíkáci nit 4,8 x 35 /500 ks-box
700242	Zatíkáci nit 4,8 x 25,4 /1000 ks-box



5114350	Fľaša s aplikátorom na zálievku 500 ml
---------	--

## eREX

Kompaktný Arc-Tester na detekciu netesností hydroizolačných materiálov. Ideálny pre ploché strechy, bazény, potrubia a iné.



Int. kód	Názov
5114495	Detektor dier eREX Arc-Tester

**Kompatibilita s množstvom materiálov s hrúbkou do 7 mm:**

- PVC / TPO / HDPE / LDPE
- Bitúmenové ( asfaltové ) Pásky
- Náterové hydroizolácie
- Iné nevodivé izolačné materiály

**Vlastnosti zariadenia:**

- Ľahký a prenosný – iba 650 g
- Zabudovaná batéria
- Dlhá výdrž batérie – viac ako 1,5 hodiny iskrenia
- Vizuálny alarm pre technika
- Rýchle nasadenie
- Jednoduché použitie



## eRAPTOR

eRAPTOR 2.0 je vysoko výkonné a prenosné zariadenie na detekciu netesností a porozity v nevodivých povlakoch. Navrhnuté pre rýchlu a efektívnu detekciu chýb v rôznych aplikáciách, eRAPTOR 2.0 ponúka tri verzie s rôznymi funkciami: PRO, PRO GPS, a PRO RTK. Zariadenie poskytuje najmodernejšie technológie v kombinácii s intuitívnym ovládaním a robustnou konštrukciou pre profesionálov, ktorí vyžadujú maximálnu presnosť a spoľahlivosť.



Int. kód	Názov
5114496	Detektor dier eRAPTOR Arc-Tester

eRAPTOR 2.0	PRO	PRO GPS	PRO RTK
Hmotnosť	3,0 kg		
Rozmery	1000 mm x 1637 mm x 245 mm	1000 mm x 1637 mm x 245 mm	1000 mm x 1637 mm x 245 mm
Kapacita batérie	95 Ah	95 Ah	95 Ah
Výdrž na jedno nabitie	Až 14 hodín	Až 20 hodín	Až 20 hodín
Nabíjanie (fast charge)	20 V / 0,8 A	20 V / 1,2 A	20 V / 1,2 A
Nabíjanie pomocou USB-C	Áno	Áno	Áno
Rýchle nabíjanie (5 min.)	Nie	Poskytne ďalších 25 minút	Poskytne ďalších 25 minút
Reverse charge (nabíjanie iných zariadení)	Nie	Áno	Áno
Konektivita	Bluetooth, Wi-Fi	Bluetooth, Wi-Fi	Bluetooth, Wi-Fi
Mobilná aplikácia	Základné funkcie	Záznam GPS súradníc, správa reportov	RTK GPS, správa reportov
GPS presnosť	-	Až do 2 m	Až do 5 cm
Uzemnenie	150 m kábel	150 m kábel	150 m kábel
Ochrana	Kontrola uzemnenia	Kontrola uzemnenia	Kontrola uzemnenia
Displej	Plnofarebný IPS 1000 nits	Plnofarebný IPS 1000 nits	Plnofarebný IPS 1000 nits
Kalibračný certifikát	Áno	Áno	Áno
Ergonómia	Vzdušná, prevetrávaná rukoväť	Vzdušná, prevetrávaná rukoväť	Vzdušná, prevetrávaná rukoväť



### Skimmer MINI

Skimmery AS a VA sú vyrobené z ABS plastu. Súčasťou skimmera je košík na hrubé nečistoty, sacia doska na vysávač, kompletná sada nerezových skrutiek AISI-316 a tesnenie pre fóliovaný bazén.



Int. kód	Názov	Pripojenie
300103	Skimmer Mini AS	d32-38mm/F 1 1/2"

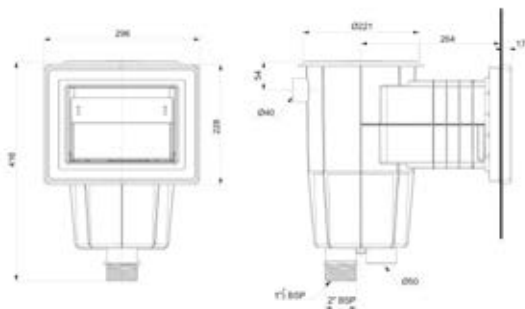

### Skimmer 15L (odporúčaný prietok 5m<sup>3</sup>/h) so štandardným hrdlom

Int. kód	Názov
3000005	Skimmer 15L



### Skimmer 15L so širokým hrdlom

Int. kód	Názov
3000006	Skimmer 15L široký

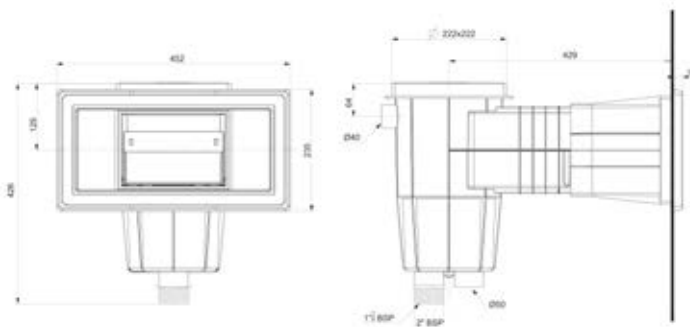

Spodné zapojenie skimmera

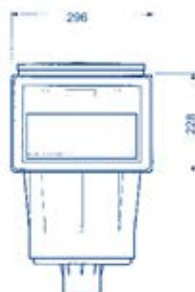
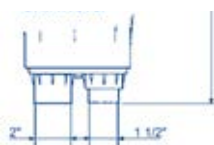

### Skimmer SPS250

Int. kód	Názov
700103	Skimmer SPS250 17,5L



### Nerezový rámik so skrutkami pre plastové skimmery

Int. kód	Názov
400070	Nerezový rámik k plastovým skimmerom 296x228 + skrutky
400071	Nerezový rámik k plastovým skimmerom 450x235 + skrutky
400072	Nerezový rámik k plastovým skimmerom SLIM + skrutky



Int. kód	Názov
898818	Predĺženie veka pre skimmer 15L AS
8000045	Predĺženie skimmera 17,5L AS

## Skimmery plastové

Vyrobené z ABS plastu. Súčasťou skimmera je košík na hrubé nečistoty, sacia doska na vysávač, kompletná sada nerezových skrutiek AISI-316 a tesnenie pre fóliovaný bazén. Odporúča sa inštalovať 1 skimmer na každých 25m<sup>2</sup> vodnej plochy.

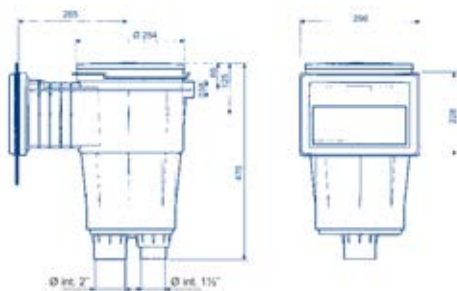

### Skimmer 17,5L AS so štandardným hrdlom

Int. kód	Názov
300106	vnútorný závit 1 1/2"
5112998	štvorcové veko p/f RAL7004 šedý
5113102	štvorcové veko p/f RAL1015 piesková
5113885	štvorcové veko p/f RAL7016 antracitová

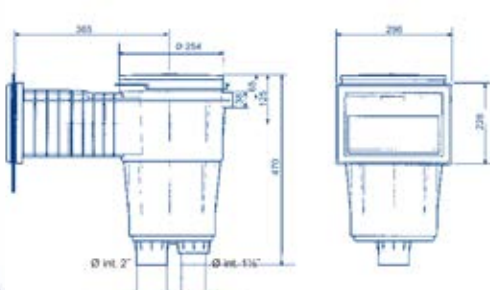

### Skimmer 17,5L AS s dlhým hrdlom/24cm

Int. kód	Názov
300107	vnútorný závit 1 1/2"

### Skimmer 17,5L AS s extra dlhým hrdlom 31cm

Int. kód	Názov
300108	vnútorný závit 1 1/2"

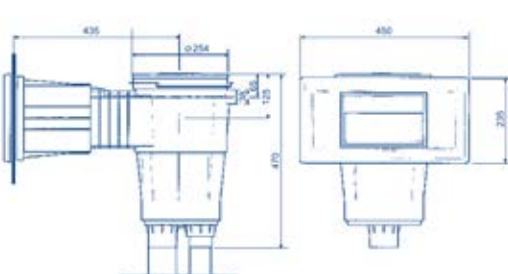

### Skimmer 17,5L (odporúčaný prietok 7,5m<sup>3</sup>/h) so širokým hrdlom

Int. kód	Názov
3000007	Skimmer 17,5L so širokým hrdlom
5113104	štvorcové veko p/f RAL1015 piesková
5113105	štvorcové veko p/f RAL7004 šedá
5113886	štvorcové veko p/f RAL7016 antracitová

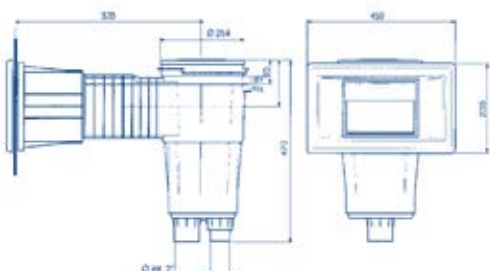

### Skimmer 17,5L dlhé a široké hrdlo

Int. kód	Názov
898646	Skimmer 17,5L dlhé a široké hrdlo

## Skimmer

### Skimmer 17,5L s úkosom 6°

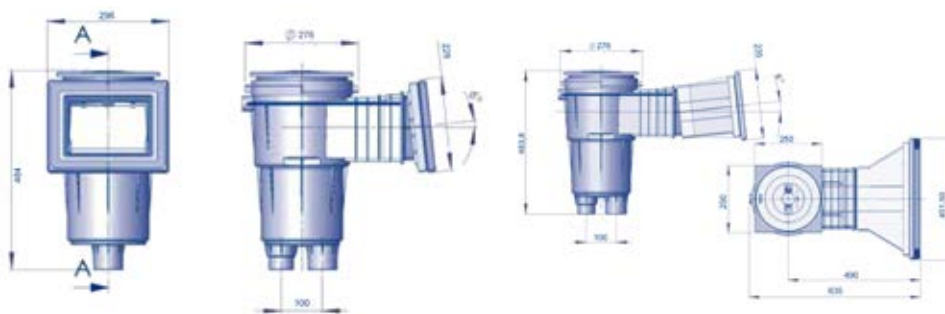

Int. kód	Názov
703200	Skimmer 17,5L s úkosom 6°
898555	Skimmer široký 17,5L s úkosom 6°

### Skimmer SLIM 17,5L

Vyrobený z ABS plastu. Vnútorne rozmery rámy sú 495 x 80 mm. Výrobok spĺňa normu EN13451.

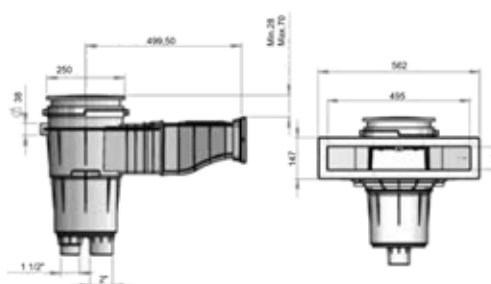

Int. kód	Názov
898817	Skimmer SLIM 17,5L
5113114	Skimmer SLIM 17,5L RAL1015 piesková
5113115	Skimmer SLIM 17,5L RAL7004 šedá
5113710	Skimmer SLIM 17,5L RAL7016 antracitová
8000052	Skimmer SLIM Nerez šírka 50cm

### Skimmer Ocean DeLuxe M5

Vyrobený z ABS plastu, s košíkom, nastavením príruby, sadou skrutiek, tesnením, redukciou 2"-1 1/2", prepacom pripojenia d50 vrátane držiakov pre snímač hladiny PVC. Odporúčaný prietok 8 m<sup>3</sup>/h. Odporúča sa inštalovať 1 skimmer na každých 25 m<sup>2</sup> vodnej plochy.



Int. kód	Názov
898809	Skimmer Ocean DeLuxe M5 ABS



**Skimmer:** v bazénovej technike sa týmto slovom označuje hladinový zberač nečistôt slúžiaci na odvod znečistenej bazénovej vody a na odstraňovanie plávajúcej nečistôt. Skimmer tvorí plastová či nerezová nádoba, ktorá je zabudovaná v stene bazéna.

### Skimmer UNIK

Prietok: d63 – 10 m<sup>3</sup>/h

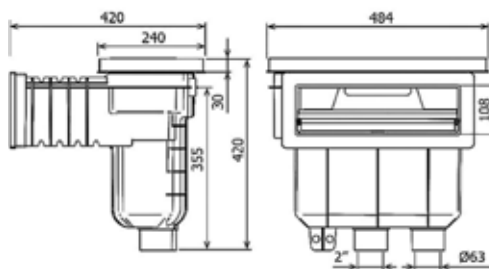

Int. kód	Názov
5114096	Skimmer UNIK 25 I

### Skimmer AQUA

Vyrobенý z UV stabilného ABS plastu, pripojenie d50 alebo d63, dodávaný s redukciou na vnútorný závit 1 ½", s možnosťou pripojenia havarijného prepadu d25 alebo d32.

Prietok pri 1,7 m/s: d50 – 9,82 m<sup>3</sup>/h  
d63 – 15,61 m<sup>3</sup>/h



Int. kód	Názov
5114038	Skimmer SLIM 408 x 140

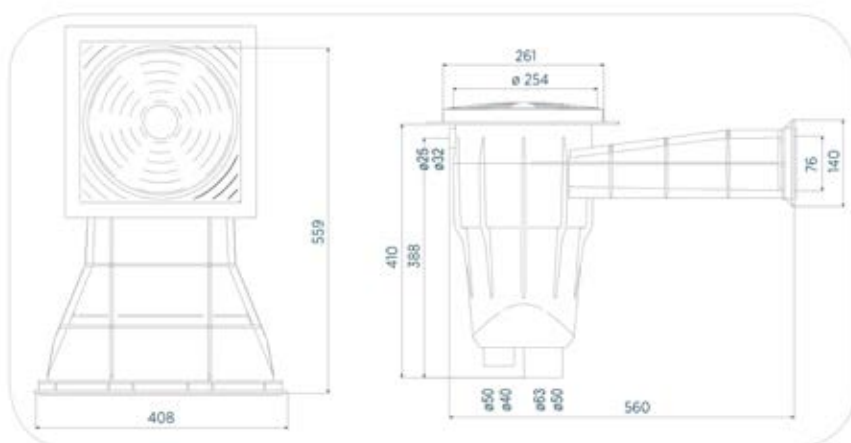

Int. kód	Názov
5114039	Skimmer SLIM rohový pravý
5114040	Skimmer SLIM rohový ľavý

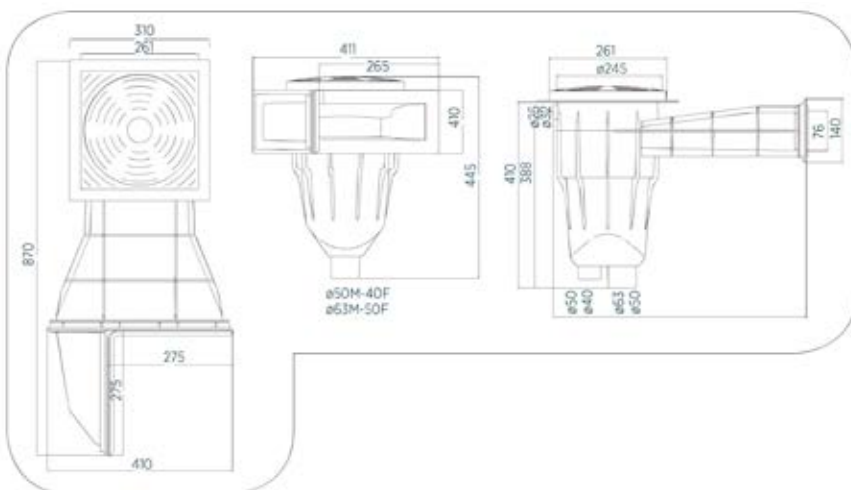



### Skimmer A-100 z nerezovej ocele AISI-316 pre betónové bazény

Pripojenie  $\varnothing$  50 mm vnútorný závit 2"

Nerezový kôš

(kryt a uzemňovacia svorka sú súčasťou balenia)

Odporúčaný maximálny prietok 7,5 m<sup>3</sup>/h

Int. kód	Názov
300100	Skimmer A-100/nerezový AISI 316/pr.50mm/F 2"/ 7,5m <sup>3</sup> /h AS

### Nerezový ozdobný rámik skimmera A-100

Ozdobný rámik skimmera kód 300101 (nie je súčasťou balenia)

Int. kód	Názov
300101	Nerezový rámik pre skimmer A-100 AS
226925	Sada tesnenia pre skimmer A-100 / A-201 / A-202

### Skimmer A-201 z nerezovej ocele AISI-316 pre betónové bazény

Pripojenie  $\varnothing$  63 mm vnútorný závit 2"

(nerezový kôš nie je súčasťou balenia).

Do skimmera je možné nainštalovať regulátor hladiny

Int. kód	Názov
300104	Telo skimmera A-201/nerezový AISI-316/d50mm AS
5113171	Telo skimmera A-202/nerezový AISI-316/d50mm AS

### Kôš z nerezovej ocele AISI-316

Int. kód	Názov
300105	Nerezový kôš AISI-316 ku Skimmerom A-201 a A-202 AS

## Regulátor hladiny vody v bazéne



Pripojenie ku skimmeru A-201 z nerezovej ocele cez vonkajší závit  $\varnothing$  3/8"

Int. kód	Názov
300102	Regulátor hladiny vody/M 3/8" AS



**Regulátor hladiny vody v bazéne** automaticky udržiava výšku vodnej hladiny podľa nastavenia plavákovkej jednotky. Regulátor sa montuje na hranu bazéna a pripája sa pomocou prechodky a trysky. Pripojenie dopúšťania vody je cez vonkajší závit  $\varnothing$  3/8". Regulátor hladiny vody je vhodný pre všetky typy bazénov.

## Elektronické ovládanie hladiny pre dopúšťanie vody

Elektronické automatické ovládanie hladiny pre dopúšťanie vody so sondami + elektromagnetické ventily ½", ¾", 1". Možnosť nainštalovať zariadenia do skimmera.

Elektronické automatické ovládanie hladiny + 3x sonda (na DIN lištu). Elektromagnetický ventil ½".

Kompletné zariadenie na kontrolu a ovládanie hladiny v retenčnej nádrži. Riadiaca jednotka je v rozvádzači, z ktorého je vyvedených 7 hladinových senzorov a ovládanie na dopúšťanie vody.



Int. kód	Názov
5111114	Elektronické dopúšťanie vody + 3x sonda/set VA (DIN lišta)
5111115	Elektromagnetický ventil na dopúšťanie vody 1/2" (solenoid)
5111281	Elektromagnetický ventil na dopúšťanie vody 3/4" (solenoid)
5111282	Elektromagnetický ventil na dopúšťanie vody 1" (solenoid)
5111116	Elektronická kontrola hladiny v akumuláčnej nádrži + 7x sonda (rozdávač)
5111283	Elektronická kontrola hladiny v akumuláčnej nádrži + 7x sonda (DIN lišta)
5111284	ND Sonda ku kontrolám hladiny



Vyrobené z bieleho ABS plastu, pripojenie Ø 50 na bočnej aj spodnej strane. Pripojenie dopúšťanej vody je cez vonkajší závit Ø 3/8"

Int. kód	Názov
3000012	Plavákové dopúšťanie vody



**NEW**

Int. kód	Názov
780001	Automatické dopúšťanie vody ACIS, ovládanie + plavák, biele

## Detektor pádu do vody



**NEW**

Int. kód	Názov
78100904	Detektor pádu do vody IMMERSTAR

## Dopúšťanie vody

### Pohony s havarijnou funkciou (normálne uzavretý)

#### DN 15-50



Rozsah použitia	Uzatvorené a otvorené vodné okruhy (pH>7)
Teplota média	-10...120°C Malé pohony TR../TRY..len do 100°C
Pripojenie potrubia	Vnútorňý závit Rp (ISO 7/1)
Netesnosť	Tesnosť A, podľa (EN 12266-1)



Doba otvárania: 75s  
Menovitý krútiaci moment: 2,5Nm

Int. kód	Názov
500005	Dopúšťací ventil DN15 (1/2") 230V

### Pohony s havarijnou funkciou



Doba otvárania 75s  
Menovitý krútiaci moment 4Nm

Int. kód	Názov
7003511	Dopúšťací ventil DN15 (1/2") 230V
500007	Dopúšťací ventil DN20 (3/4") 230V
500009	Dopúšťací ventil DN25 (1") 230V

### Pohony s havarijnou funkciou



Doba otvárania 75s  
Menovitý krútiaci moment 10Nm

Int. kód	Názov
5111311	Dopúšťací ventil DN32 (1 1/4") AC 24-230V, DC24-125V



Int. kód	Názov
500100	Dnová výpusť/d210mm/F 2"
5113023	Dnová výpusť/d210mm/F 2" RAL7004 šedá
5113116	Dnová výpusť/d210mm/F 2" RAL1015 piesková
5113711	Dnová výpusť/d210mm/F 2" RAL7016 antracitová



Int. kód	Názov
899952	Dnová vpusť ABS kruh pre fóliu d200



Int. kód	Názov
500110	Dnová výpusť/d290mm/F 2"



Int. kód	Názov
898657	Vpusť podlahová MINI



Int. kód	Názov
5113696	ND Mriežka NEREZ pre dnovú vpusť AS 00271 (500100)



**NEW**



Int. kód	Názov
780002	Predmontáž pre sanie 14 - 28,5 m <sup>3</sup> /h a bublinkový systém, fólia
780003	Krytka pre sanie 14 - 28,5 m <sup>3</sup> /h, biela
780004	Krytka pre sanie 14 - 28,5 m <sup>3</sup> /h, piesková
780005	Krytka pre sanie 14 - 28,5 m <sup>3</sup> /h, sivá
780006	Krytka pre sanie 14 - 28,5 m <sup>3</sup> /h, antracitová
780007	Krytka pre sanie 14 - 28,5 m <sup>3</sup> /h, nerez



Int. kód	Názov
500101	Dnová vpusť s nerezovou mriežkou /d50mm
500102	Kruhová dnová vpusť z nerez ocele/d2" AISI 316
5111120	Vpusť 2"x 50 mm/nerez



Int. kód	Názov
5111127	Vpusť podlahová nerezová/fólia



Int. kód	Názov
700079	Dnová vpusť sklolaminátová 330x330mm 75m 18m3
700080	Dnová vpusť sklolaminátová 330x330mm 90m 27m3

## Trysky

### Trysky pre betónové bazény

Vyrobené z ABS plastu. Na utiahnutie sa používa zadná matica. Pripojenie trysky je na lepenie  $\varnothing$  50 alebo na vonkajší závit  $\varnothing$  2". Prietok tryskou je možné nastaviť postupným vyseknutím guľičky.

**Gulička s priemerom  $\varnothing$  14 = 3 m<sup>3</sup>/hod;  $\varnothing$  20 = 5 m<sup>3</sup>/hod a  $\varnothing$  25 = 7 m<sup>3</sup>/hod.**



Int. kód	Názov
4000102	Tryska recirkulačná systém Multiflow /M 2"/d50mm/d119x66mm <b>(na prefabrikát)</b>



Int. kód	Názov
4000103	Tryska sacia /M 2"/d50mm/viečko d 1 1/2"/d119x66mm



Int. kód	Názov
700096	Dnová tryska regulovateľná pre betónové bazény

### Trysky pre fóliové a prefabrikované bazény

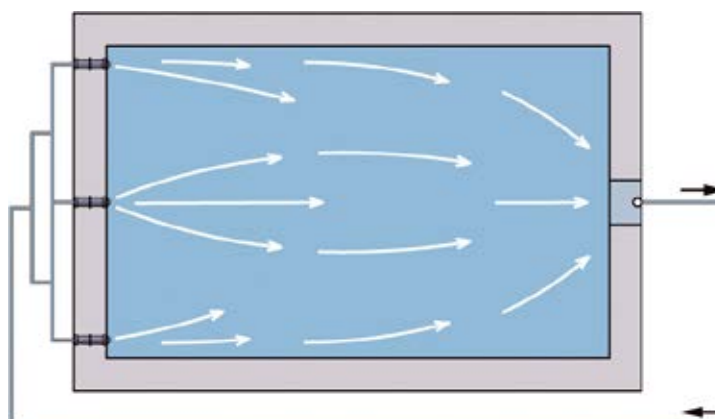

Int. kód	Názov
4000100	Tryska recirkulačná Multiflow M 2"/d50mm/d119x-76mm
4000101	Tryska sacia /M 2"/d50mm/viečko d 1 1/2"/d119x76mm
5112828	Tryska recirkulačná Multiflow M2" d50/ RAL1015 piesková
5112829	Tryska recirkulačná Multiflow M2" d50/ RAL7004 svetlo šedá
5112830	Tryska recirkulačná Multiflow M2" d50/ RAL7016 antracitová



Int. kód	Názov
898774	Mriežka rec. trysky (sada 5ks)
5113160	Mriežka rec. trysky (sada 5ks) RAL1015 piesková
5113161	Mriežka rec. trysky (sada 5ks) RAL7004 šedá
5113888	Mriežka rec. trysky (sada 5ks) RAL7016 antracitová
4000111	Zátka k tryske / sacia + kľúč



## Dnová tryska nerezová

14 m<sup>3</sup> / h, uzatvárateľná 0-100%, pre fóliu, napojenie lepením 50 mm alebo 2 " vonkajším závitom.

14 m<sup>3</sup> / h, uzatvárateľná 0-100%, pre fóliu, NEREZ, napojenie lepením 50 mm alebo 2 " vonkajším závitom.



Int. kód	Názov
5111343	Mriežka NEREZ pre 313190

Int. kód	Názov
5111344	Príruba NEREZ pre 313190



Int. kód	Názov
4000104	Tryska dnová na fóliu max. priet. 12m <sup>3</sup> /h/M 2"- F 50mm
5113795	Tryska dnová na fóliu max. priet. 12m <sup>3</sup> /h/M 2"- F 50mm piesková
5113024	Tryska dnová na fóliu max. priet. 12m <sup>3</sup> /h/M 2"- F 50mm šedá
5113768	Tryska dnová na fóliu max. priet. 12m <sup>3</sup> /h/M 2"- F 50mm antracitová

Int. kód	Názov
8000044	Tryska dnová na fóliu max. priet. 13,5m <sup>3</sup> /h/- F 63mm



## Sanie na atrakcie



Int. kód	Názov
899081	Dnová vpusť 3"

Int. kód	Názov
5111124	Výpusť kripsol 35m <sup>3</sup> /h/fólia



### Hydromasážne trysky



Int. kód	Názov
898748	Tryska hydromasážna mini 24 biela (ABS)
400073	Tryska hydromasážna Chrom



Int. kód	Názov
400074	Plastový krúžok mini trysky do fólie
400075	Príruba pre trysku mini na fóliu



Int. kód	Názov
400076	Záslepka D 15 mm
400077	Záslepka D 20 mm
400078	Záslepka D 32 mm



Int. kód	Názov
898573	Vzduchový regulátor biely
898574	Vzduchový regulátor chrom



Int. kód	Názov
898556	Hydromasážna tryska pre fóliu 190 mm
898558	Hydromasážna tryska pre plast a sklolaminát 275 mm
898757	Hydromasážna tryska pre plast a sklolaminát 190 mm



Int. kód	Názov
5111366	Masážna tryska Turbo Jet / fólia 6 - 15m <sup>3</sup> /h.



Int. kód	Názov
5112147	Vzduchový mixážny nástavec - prisávací diel k tryskám 1 ½"

### Masážne a cirkulačné čerpadlá



Int. kód	Názov
898770	Masážne čerpadlo CALA 200M 35,6 m <sup>3</sup> /h, 230 V, 1,5 kW
898769	Masážne čerpadlo CALA 300M 40,8 m <sup>3</sup> /h, 230 V, 2,2 kW
898882	Masážne čerpadlo CALA 300T 40,8 m <sup>3</sup> /h, 400 V, 2,2 kW
5112225	Masážne čerpadlo CALA 450T 55,4 m <sup>3</sup> /h, 400 V, 2,9 kW



Int. kód	Názov
898500	Cirkulačné čerpadlo EVOLUX 700
5113336	Cirkulačné čerpadlo EVOLUX 1000

## Hydromasážne trysky



NEW

Int. kód	Názov
7832121	Hydromasážna tryska rotačná 1 ½" biela
7832121S	Hydromasážna tryska rotačná 1 ½" piesková
7832121G	Hydromasážna tryska rotačná 1 ½" sivá
7832121A	Hydromasážna tryska rotačná 1 ½" antracitová

Montáž do sacích trysiek 4000101, 4000103



## Masáž BALNEO

NEW



Int. kód	Názov
780021	Predmontáž k protiprúdu a masáži so zástrekmi
780026	Čelo masáže BALNEO s tryskami a piezoel. ovládaním, biele
780027	Čelo masáže BALNEO s tryskami a piezoel. ovládaním, pieskové
780028	Čelo masáže BALNEO s tryskami a piezoel. ovládaním, sivé
780029	Čelo masáže BALNEO s tryskami a piezoel. ovládaním, antracitové

## Trysky nerezové pre fóliové a prefabrikované bazény



4000112



4000109



4000110

\*Tryska 4000112 je použiteľná s prechodkou 4000105 a 4000106

Int. kód	Názov
4000112	Tryska rec. nerez B 20 p/f predná časť pre fóliové bazény
4000109	Tryska dnová nerezová AISI-316/reg. prietok/max. priet. 14m3/h/d123x75mm AS
4000110	Tryska nerezová AISI-316/max. priet. 4,5m3/h/d90x62mm



**Nevhodné do slanej vody.**



900009



900008



900010



**Hugo Lahme**

Int. kód	Názov
900008	Podlahový bublinkový systém 90° 2" HL
900009	Nerezový kryt na vzduchovú masáž 354mm HL so svetlom 50W
900010	Prírubová sada podhladinového bublinkového systému HL



900011



900012



900013



900014



700232

Int. kód	Názov
900011	Bublinkový systém 250mm HL
900012	Dvojitý bublinkový systém 250mm HL
900013	Bublinkový systém 500mm HL
900014	Dvojitý bublinkový systém 500mm HL
700232	Nerezový kryt pre bublinkový systém 250mm HL

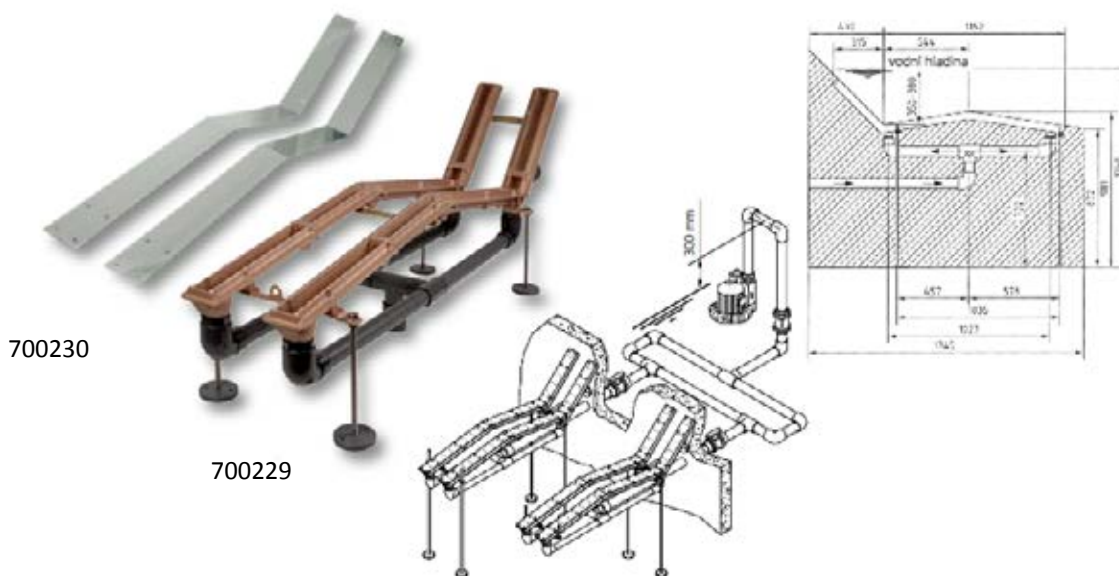

700230

700229

Int. kód	Názov
700229	Hydromasážne lehátko HL - predmontáž
700230	Hydromasážne lehátko HL - domontáž

**Nevhodné do slanej vody.**

## Protiprúd TAIFUN DUO



**Hugo Lahme**



700063

Int. kód	Názov
700077	Pneumatický spínač Druhá časť TAIFUN DUO 63m <sup>3</sup> /h Bronz 2,6kW
700104	Piezoelektrický spínač Druhá časť TAIFUN DUO 63m <sup>3</sup> /h Bronz 2,6kW



700105



263430



700107



263432

Int. kód	Názov
263430	Predmontáž/protiprúd TAIFUN DUO Bronz 240mm
263432	Prechod betónom TAIFUN DUO Nerez - predmontáž
700105	Príruba sada TAIFUN DUO HL
700106	Madlo TAIFUN DUO guľaté HL
700107	Guľatá zátka NiSn pre fóliové a keramické bazény HL
700063	Konzola pre čerpadlo 1,5/2,2/2,6kW HL



**Nevhodné do slanej vody.**



### Kompletný protiprúd

Int. kód	Názov
5113683	Protiprúd Jet Swim Athlete 68m <sup>3</sup> /h 230/400V/4,0kW

Int. kód	Názov
5113686	Hlava protiprúdu Jet Swim Athlete



Int. kód	Názov
5113685	Hlava protiprúdu Jet Swim Classic
5113786	Pripojovacia sada pre protiprúd CLASSIC krátka
5113785	Pripojovacia sada pre protiprúd CLASSIC dlhá



### Kompletný protiprúd

Int. kód	Názov
5113684	Protiprúd Jet Swim 2000 71m <sup>3</sup> /h 230/400V/4,0kW



**Nevhodné do slanej vody.**

**Pahlén** 



### STENOVÁ VTOKOVÁ TRYSKA PAHLEN CLASSIC

Vyrobené z nerezovej ocele EN1.4404 / AISI316L.  
Odporúčaný max. prietok 6m<sup>3</sup>/h na jednu trysku.

Int. kód	Názov
5113783	Spätná tryska CLASSIC pre fóliové bazény

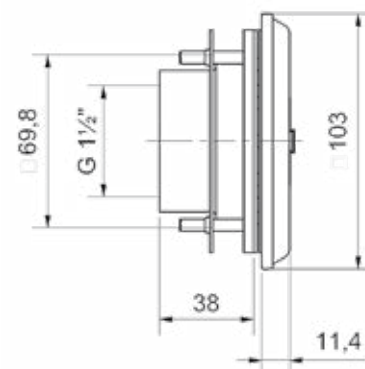

### DNOVÁ TRYSKA PAHLEN

Prietok je možné regulovať v ôsmich rôznych polohách otáčaním prednej časti trysky.  
Odporúčaný prietok max. 15 m<sup>3</sup>/h.

Int. kód	Názov
5113776	Dnová tryska komplet pre fóliové bazény

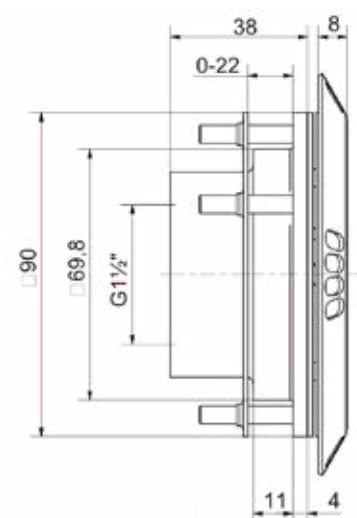

### STENOVÁ TRYSKA S KOTVOU PAHLEN CLASSIC

Tryska je navrhnutá pre inštaláciu do PVC tvarovky/konca potrubia d50 alebo d63, PN10/16. Je zaistená ostňami vo vnútri potrubia. Prúd vody je nastaviteľný do požadovaného smeru.  
Odporúčaný prietok max. 10 m<sup>3</sup>/h.

Int. kód	Názov
5113784	Spätná tryska CLASSIC s kotvou

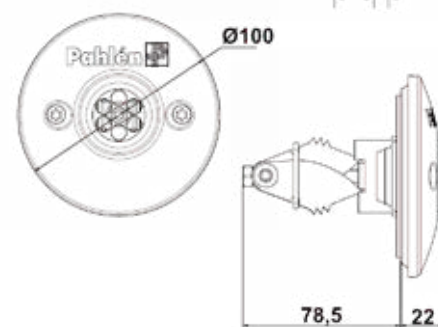

### DNOVÁ TRYSKA S KOTVOU PAHLEN

Tryska je navrhnutá pre inštaláciu do PVC tvarovky/konca potrubia d50 alebo d63, PN10/16. Je zaistená ostňami vo vnútri potrubia. Prietok je možné regulovať v ôsmich rôznych polohách otáčaním prednej časti trysky.  
Odporúčaný prietok max. 15 m<sup>3</sup>/h.  
Trysku je možné inštalovať do bazénového dna so sklonom až 12°!

Int. kód	Názov
5113775	Dnová tryska s kotvou

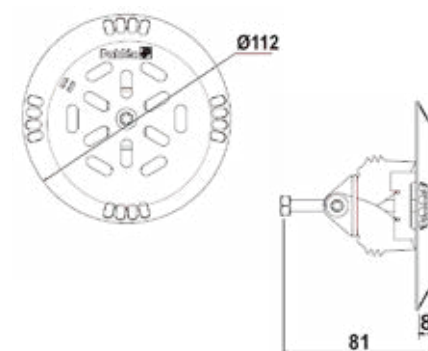

**Nevhodné do slanej vody.**

**Pahlén** 

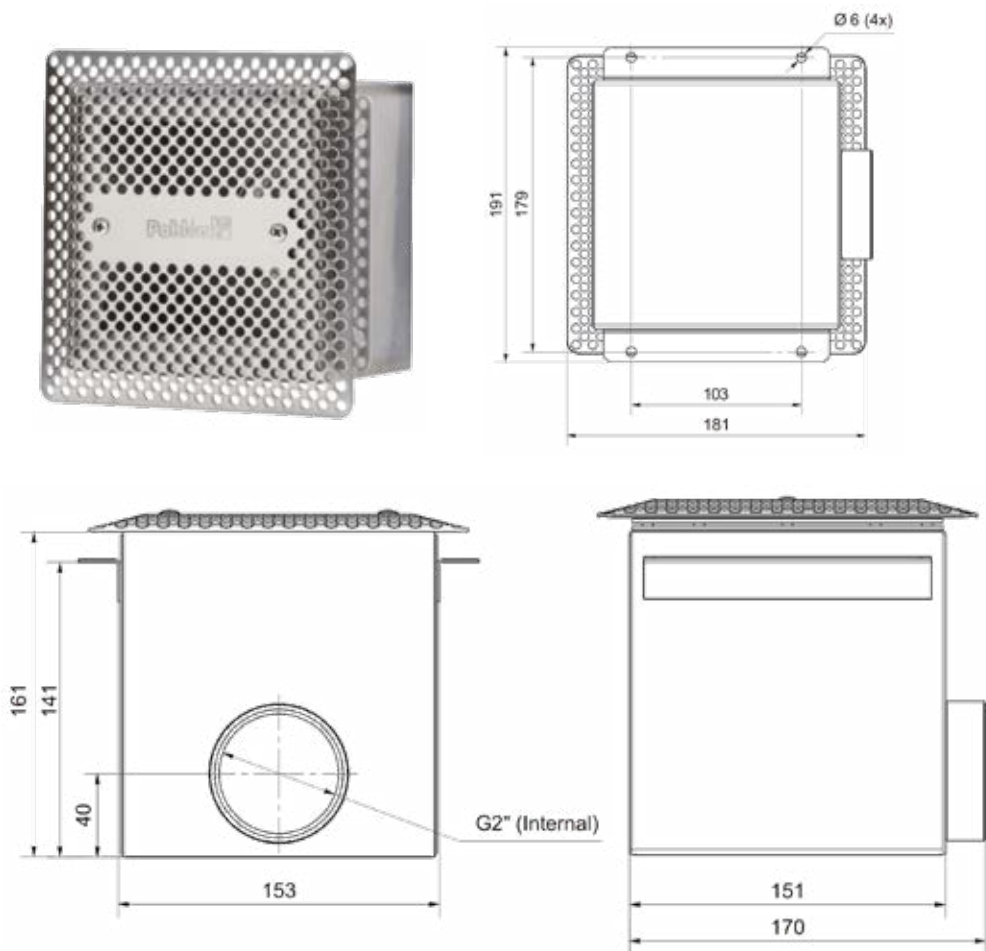

Int. kód	Názov
5113777	Vpusť dnová napojenie z boku 2" pre fóliové bazény

### VÝPUSŤ/VÝPUSŤ PAHLEN NA STENU & DNO

Výpuste sú vyrobené z nerezovej ocele. Pre hlbšie bazény zabraňujú stagnácii vody na dne bazéna. Využitelné sú tiež ako sanie pre vodné atrakcie, kaskády, hydromasáž. Sú inštalovateľné na stenu, alebo na dno bazéna. Odporúčany prietok max. 20 m<sup>3</sup>/h

Int. kód	Názov
5113778	Vpusť dnová/stenová napojenie zdola 2" pre fóliové bazény

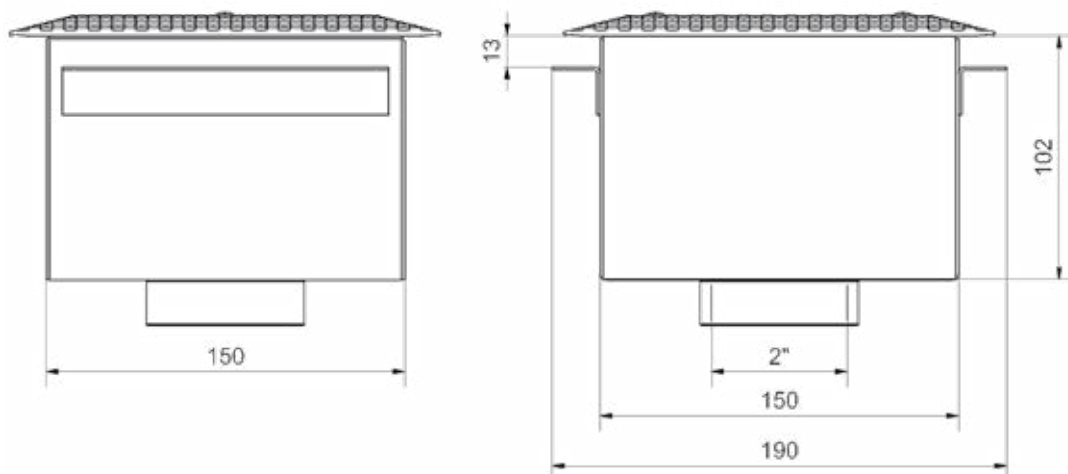

Nevhodné do slanej vody.

**Pahlén** 



### SKIMMER PAHLEN CLASSIC WIDE

Otvorený široký skimmer v exkluzívnom dizajne. Skimmer Classic Wide 385 umožňuje držať vysokú hladinu vody v bazéne s efektívnym odsávaním plávajúcich nečistôt počas cirkulácie vody. Pahlén AB ponúka tiež verziu Classic Wide 6° 385 vyvinutú špeciálne pre sklolaminátové / PP bazény so sklonom steny 6°. Odporúčaný prietok max. 12 m<sup>3</sup>/h.

Int. kód	Názov
5113781	Skimmer Classic Wide 385 2"

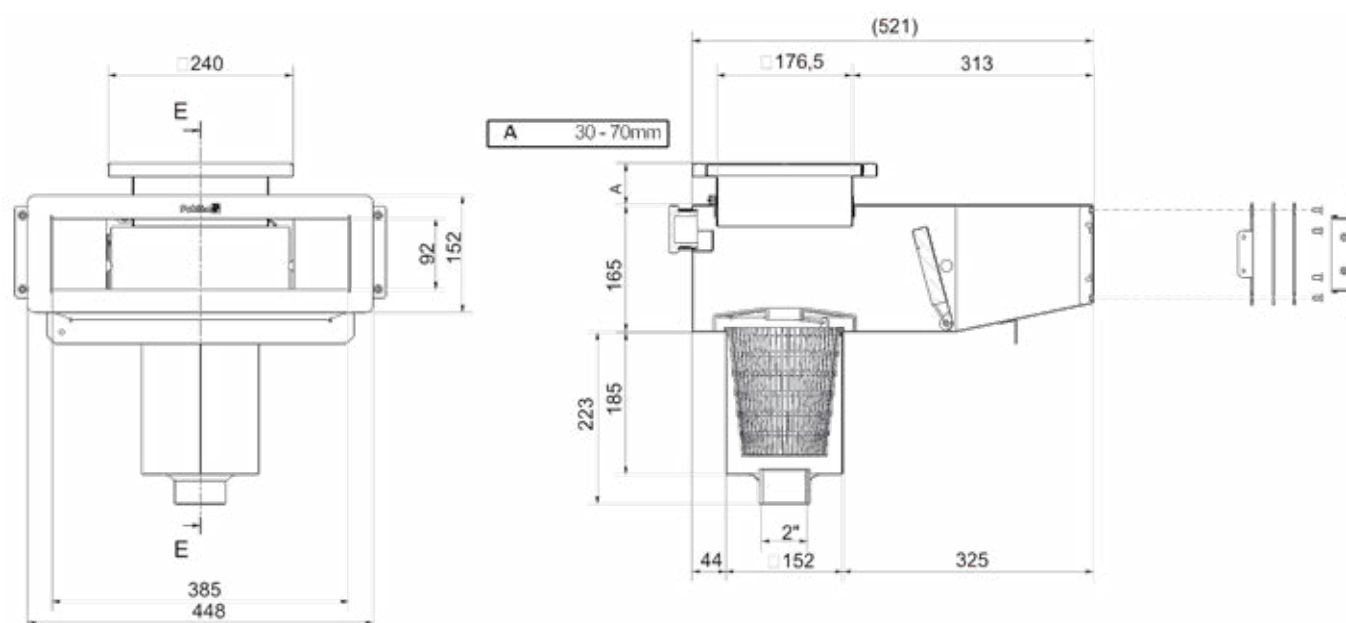

### SVETLO CLASSIC LED VS

Int. kód	Názov
5113779	Svetlo Classic do fólie 18W 1450lm biele 5000K
5113780	Svetlo Classic do fólie 34,5W 2100lm RGB 11 programov

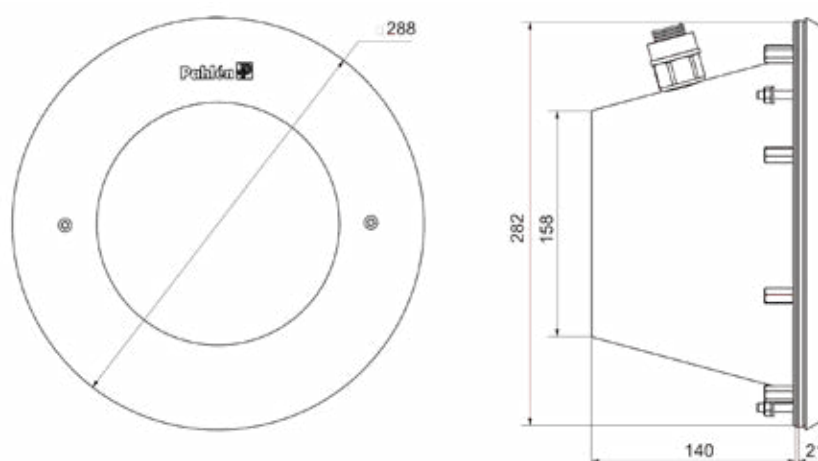

Nevhodné do slanej vody.

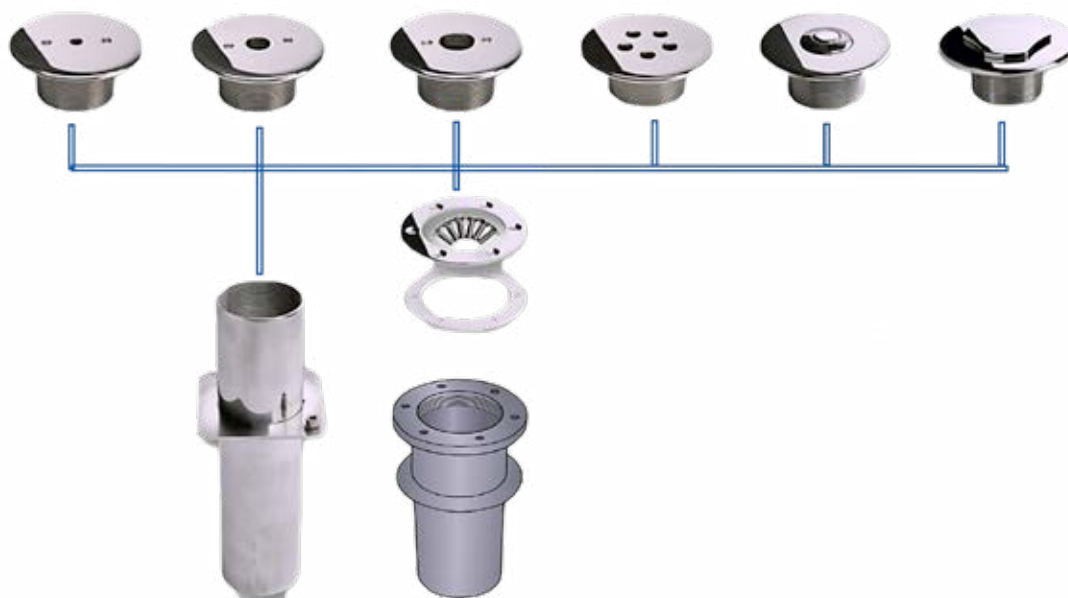
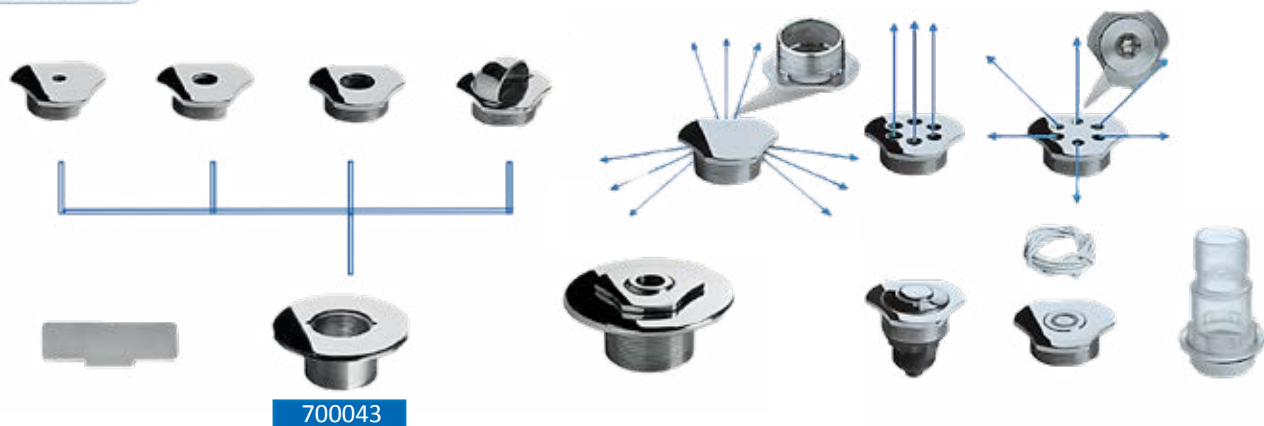

Int. kód	Názov
700043	Základný prvok Vamila - nerez
700038	Montážny kľúč pre základný prvok Vamila - nerez
700045	Vtoková časť trysky Vamila - nerez pr. 9mm
700108	Vtoková časť trysky Vamila - nerez pr. 25mm
700115	Vtoková mušľa Vamila - nerez
700012	Vtoková tryska Vamila - nerez, pr. 9mm
700036	Vtoková tryska Vamila - nerez, pr. 25mm
700037	Vtoková tryska Vamila - nerez, 5x pr. 10mm
700040	Vzduchový regulátor Vamila
700041	Prírubová sada Vamila k saniu fóliová (s použitím prechodu stenou)
700042	Stenová prechodka - nerez R 2", dĺžka 300mm
2898565	Prechodka plastova stenová R2" x 1,5" - 150mm
700114	Podlahová tryska Vamila - nerez
700116	Vtoková časť trysky Vamila - nerez 6 x pr.10mm, kolmý prúd vody
700118	Vtoková časť trysky Vamila - nerez 6 x pr.8mm, šikmý prúd vody
700120	Piezoelektrické tlačidlo do základného prvku Vamila
700123	Hadicový trň 38 x 1/2" transparent

## Dnová výpusť



2898564



700174-175

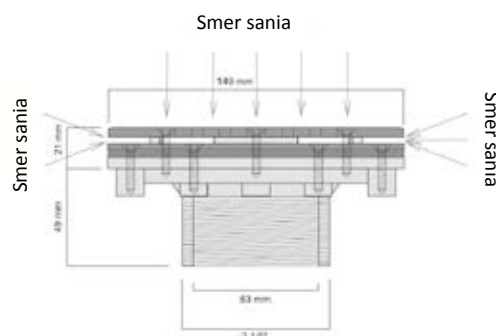

700176-177

Int. kód	Názov
700174	Dnová výpusť Vamila - nerez 30m <sup>3</sup> /h fólia
700175	Dnová výpusť Vamila - nerez 30m <sup>3</sup> /h betón
700176	Dnová výpusť Vamila - nerez, napojenie 63mm in/2 1/2" ex, 30m <sup>3</sup> /h fólia
700177	Dnová výpusť Vamila - nerez, napojenie 63mm in/2 1/2" ex, 30m <sup>3</sup> /h betón
2898564	Dnová výpusť podlahová VAMILA nerez

## Prechodka pre trysky - plast



4000108



4000107

Int. kód	Názov
4000107	Prechodka ABS/300 mm biela vnútorné pripojenie - betón
4000108	Prechodka ABS/300 mm biela vonkajšie pripojenie - prefabrikát a fólia

Prechodka je zabetónovaná do steny a do nej je namontovaná tryska. Prechodka má na strane bazéna vnútorný závit  $\varnothing 2''$  a na vývode vonkajší závit  $\varnothing 2''$ , alebo vnútorné lepenie  $\varnothing 50$ .



Mosadzné závitky R2"

Int. kód	Názov
2898565	Prechodka plastová stenová R2" x 1,5" - 150mm
898534	Prechodka plastová stenová s mosadznými závitmi R2"-150mm
899179	Prechodka plastová stenová R2" napájanie 50/63mm - 300mm zelená MTS

## Prechodka pre trysky - nerez



Int. kód	Názov
4000105	Prechodka nerezová 240mm/F 1 1/2"
4000106	Prechodka nerezová 340mm/F 1 1/2"

### Predmontáže svetiel PAR56



Int. kód	Názov
5113930SET	Svetlo komplet LED <b>biela</b> s pripoj. hadicou 25 W
5113931SET	Svetlo komplet LED <b>RGB</b> s pripoj. hadicou 25 W



Int. kód	Názov
5114442	Žiarovka LED RGBW 12 W do trysky 600 lm



**Neobsahuje:**  
 - žiarovku  
 - kábel ku svetlu  
 - tesnenie na žiarovku

Int. kód	Názov
400069	Svetlo PAR56 bez žiarovky
5111320	Kábel ku svetlu 300W
898658	Tesnenie na žiarovku PAR56



**Náhrada halogénovej žiarovky**

Int. kód	Názov
5114929	Žiarovka LED RGB 25 W
5114930	Žiarovka LED studená biela 6400 K, 25 W
5114931	Žiarovka LED teplá biela 3000 K, 25 W



Int. kód	Názov
226020	Krabica inštal. pre svetlo PAR56 na fóliu
226022	Krabica inštal. pre svetlo PAR56 do betónu

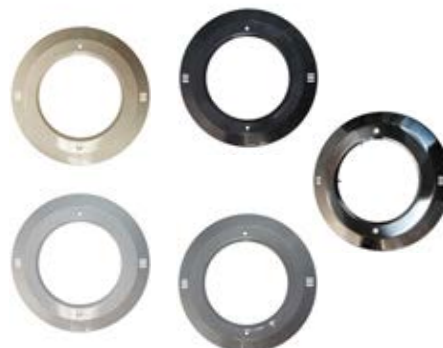

Int. kód	Názov
6000108	Rámik svetla PAR 56 biely
5114469	Rámik svetla PAR 56 pieskový
5114170	Rámik svetla PAR 56 šedý
5114143	Rámik svetla PAR 56 antracitový
6000130	Rámik svetla PAR 56 nerez



Int. kód	Názov
5111149	Pripojovacia krabica pre svetlo VA
6000104	Pripojovacia krabica pre svetlo AS



Int. kód	Názov
5111142	Hadica pripojovacia na svetlá 1m
6000103	Hadica pripojovacia na reflektor 1m AS

## Svetlá Spectravisión

Možno inštalovať do svetla PAR56 bez žiarovky.

## LED svetlá Moonlight

Spektrálne LED bazénové svetlá Spectravisión 400 a 700 sú kompatibilné s 300 W žiarovkou. 11 rôznych módov prirodzene mixovaných farieb. Farebné módy sú kontrolované spínačom.

Dlhá životnosť lampy.

Jednoduchá inštalácia.

Vzhľadom k tomu, že patentovaný sklenený kryt sa podobá štandardnému rozmeru žiarovky PAR56, veľmi ľahko sa vymieňa.

Žiarovka je vhodná do väčšiny typov dostupných svetiel.

Fantastické farby.

Svetla Spectravisión LED® pracujú v režime RGB a vytvárajú tak desiatky farieb s rôznou intenzitou.

Biele svetlo má nádhernú bielu farbu.

Žiarovka **COLOR**

Int. kód	Typ	Svetelný tok	Výkon
5112322	PLS300B	575lm	15W
5111128	PLS400B	925lm	21W
5112321	PLS700B	1450lm	25W

Žiarovka **WHITE**

Int. kód	Typ	Svetelný tok	Výkon
5111129	PLW300B	1250lm	16W
700170	PLW400B	1850lm	19W
5113000	PLW700B	2100lm	28W

## Krytka Moonlight

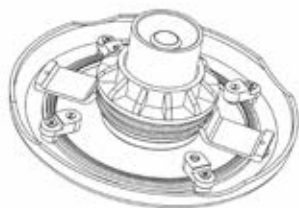

Int. kód	Názov
5113411	Základný prvok + krytka pre žiarovku Moonlight pre prefabrikované bazény



Int. kód	Názov
700171	Rámik na svetlo MOONLIGHT, model V nerez



Int. kód	Názov
5112800	Montážny diel pre svetlá MTS na žiarovky Moonlight



## Bazénové svetlá

### SPECTRA



Int. kód	Žiarovka LED Spectra RGB
5113989	100mm, 16W/12V, 1000lm
5113146	100mm, 22,5W/12V, 1300lm
5113650	170mm, 34,5W/12V, 2100lm



Int. kód	Žiarovka LED Spectra biela
5112230	100mm, 10W/12V, 800lm
5113649	170mm, 34W/12V, 3200lm



Int. kód	Žiarovka LED Spectra voliteľná biela
5113139	100mm, 22,5W/12V, 1300lm
5113651	170mm, 34,5W/12V, 2100lm

### ADAGIO PRO



Int. kód	Žiarovka LED ADAGIO RGB
5112229	50mm, 10W/12V, 400lm
5113148	100mm, 45W/12V, 1800lm



Int. kód	Žiarovka LED ADAGIO biela
5113147	50mm, 8W/12V, 7500lm
5112801	100mm, 30W/12V, 2600lm
5114036	170mm, 57W/12V, 5500lm



Int. kód	Žiarovka LED ADAGIO teplá biela
5112887	100mm, 30W/12V, 2350lm
5112797	170mm, 55W/12V, 4950lm

### VISION



**NEW**

Int. kód	Žiarovka LED VISION Allegro
5114718	100mm, 25W/12V, 1900lm



**NEW**

Int. kód	Žiarovka LED VISION PRO
5114090	170mm, 180W/12V, 7000lm

### BEZPEČNOSTNÉ TRANSFORMÁTORY



Int. kód	Názov
899012	Transformátor 100W 230V/12VA



Int. kód	Názov
5113570	transformátor TOROIDNÝ TR9600/200T 230/12V - 150VA zaliaty

Toroidné transformátory vďaka toroidnému jadru vynikajú bezporuchovým chodom a dlhou životnosťou. Sú určené pre LED Adagio svetlá a tiež pre ostatné typy LED svetidiel.



Int. kód	Názov
5112612	transformátor TR9600/60 230/12V - 50VA (zaliaty)
5112613	transformátor TR9600/105 230/12V - 100VA (zaliaty)
5112543	transformátor TR9600/300 230/12V - 300VA (zaliaty)
5112614	transformátor TR9600/2x300 230/12V - 600VA (zaliaty)

## RÁMIKY NA SPECTRA A ADAGIO



Int. kód	Rámik na žiarovku d50mm
5112803	biela RO (na keramiku)
5114154	biela RA (na fóliu)
5114155	tmavosivá RA (na fóliu)
5114156	bledosivá RA (na fóliu)
5113494	nerez RA (na fóliu)

Int. kód	Rámik na žiarovku d100mm
5113203	biela RN (na keramiku)
5113229	biela RB (na fóliu)
5113149	biela RA (na fóliu)
5113156	piesková RA (na fóliu)
5113154	bledosivá RA (na fóliu)
5113152	tmavosivá RA (na fóliu)
5112802	nerez RA (na fóliu)

Int. kód	Rámik na žiarovku d170mm
5113150	biela RA (na fóliu)
5113157	piesková RA (na fóliu)
5113155	bledosivá RA (na fóliu)
5113153	tmavosivá RA (na fóliu)
5113151	nerez RA (na fóliu)

## PREDMONTÁŽ ULTRA FLAT PRE RÁMIKY NA SPECTRA A ADAGIO



NEW



NEW



NEW

Int. kód	Predmontáž na rámik
5114975	d50mm

Int. kód	Predmontáž na rámik
5114737	d100mm

Int. kód	Predmontáž na rámik
5114738	d170mm

## RÁMIKY ULTRA FLAT NA SPECTRA A ADAGIO



NEW



NEW



NEW

Int. kód	Rámik na žiarovku d50mm
5114976	biely
5114977	sivý
5114978	antracitový
5114979	nerezový

Int. kód	Rámik na žiarovku d100mm
5114980	biely
5114981	sivý
5114982	antracitový
5114739	nerezový

Int. kód	Rámik na žiarovku d170mm
5114983	biely
5114984	sivý
5114985	antracitový
5114740	nerezový

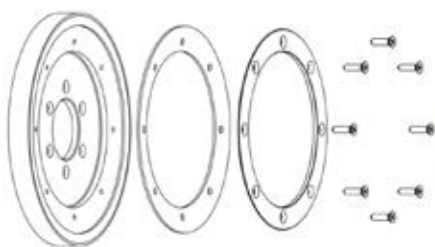

### PREDMONTÁŽ ADAGIO/SPECTRA



Int. kód	Názov
5114157	Predmontáž ADAGIO/SPECTRA 26,9 cm d50 (fólia, betón)
5114158	Predmontáž ADAGIO/SPECTRA 15,2 cm d50 (fólia, betón)



Int. kód	Názov
5114159	Predmontáž ADAGIO/SPECTRA pre prefabrikované bazény



Int. kód	Názov
5114160	Flexi pripojeni pre predmontáž ADAGIO/SPECTRA



Int. kód	Názov
5112793	Montážny kľúč pre svetlá Spectravision/Adagio



**NEW**

Int. kód	Názov
5114824	Vodotesný káblový spoj - 2 vodiče
5114825	Vodotesný káblový spoj - 3 vodiče

### OVLÁDANIE



Int. kód	Názov
5111143	ND Diaľkový ovládač k PL/PLP/PLA-REM 868 MHz (Spectravision)



Int. kód	Názov
5111354	Elektroskrinka s transformátorom 60W SPECTRAVISION + 1x kľúčenka - len svetlo



Int. kód	Názov
5111429	Elektroskrinka k svetlám bez transformátora SPECTRAVISION (ADAGIO) + 1x kľúčenka + 2 atrakcie



Int. kód	Názov
5113140	Ovládač <b>LINK Touch</b> RGB



5113158	Elektroskrinka k svetlám ADAGIO + 1x kľúčenka ( <b>LINK Touch</b> )
---------	---

## Reflektory s LED diódami Lumi Plus 1.11 PAR56



Int. kód	Názov
899139	Žiarovka LUMIPLUS 2.0 Biela PAR56 58W/4320Lm



Int. kód	Názov
6000110	Sada 2ks LED PAR56 RGB žiaroviek + diaľkové ovládanie

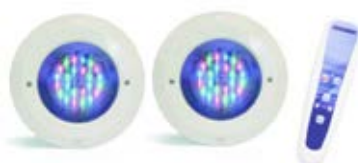

Int. kód	Názov
5112368	Sada 2ks PAR-56 LED RGB-Color svietidiel + diaľkové ovládanie

## Žiarovky LUMIPLUS Flexi



Int. kód	Názov
5114548	LED žiarovka LUMIPLUS FLEXI studená biela 2750lm
5114546	LED žiarovka LUMIPLUS FLEXI teplá biela
5113742	LED žiarovka LUMIPLUS FLEXI V1 RGB 1100lm
5113699	Sada 1ks LED žiarovka LumiPlus FLEXI V1 RGB + diaľkový ovládač 1100lm
5113409	LED žiarovka LumiPlus FLEXI V1 RGB Wireless bez diaľkového ovládača 1100lm



## Rámik Flexi



Int. kód	Názov
5113191	Rámik LUMIPLUS FLEXI /biela
5113173	Rámik LUMIPLUS FLEXI RAL1015/piesková
5113222	Rámik LUMIPLUS FLEXI RAL7004/sivá
5113703	Rámik LUMIPLUS FLEXI RAL7016/antracitová
5113527	Rámik LUMIPLUS FLEXI NEREZ

5113883	Rámik LUMIPLUS FLEXI SLIM/biela
---------	---------------------------------



## Protiprúd MARLIN XS



Int. kód	Názov
899135	Protiprúd Marlin XS 65m3/hod.
899137	Protiprúd Marlin XS 78m3/hod.
899069	Protiprúd Marlin XS 92m3/hod.

## Kompletné protiprúdové zariadenie V-JET



Int. kód	Názov
5114344	Protiprúd V-JET 66m3/h/230V/2,2kW/pr.75
5114345	Protiprúd V-JET 66m3/h/400V/2,2kW/pr. 75
5114346	Protiprúd V-JET 74m3/h/400V/3kW/pr.75
5114522	Protiprúd V-JET 84m3/h/400V/4,1kW/pr.75

Int. kód	Názov
5111440	Predmontovaná sada V-JET pr.75 (hlava komplet + PVC)
5111442	Čelo protiprúdu + prechodka V-JET
5111443	Čelo protiprúdu V-JET

## VAG-JET čerpadlá k protiprúdom



Int. kód	Názov
1000022	VAG-JET 66 m3/h 230V (napojenie 75mm, 2,2 kW)
1000023	VAG-JET 66 m3/h 400V (napojenie 75mm, 2,2 kW)
1000024	VAG-JET 74 m3/h 400V (napojenie 75mm, 3,0 kW)
5111512	VAG-JET 84 m3/h 400V (napojenie 75mm, 4,1 kW)

## Ovládanie atrakcií



Int. kód	Názov
5111126	ND Ovládacia skrinka k protiprúdu 3F.10A
5114804	Spínač protiprúdu 4-6A/400V - impulzné spínanie
5114498	Spínač protiprúdu 6-10A/400V - impulzné spínanie
5114499	Spínač protiprúdu 9-14A/230V - impulzné spínanie
5114099	ASTRALPOOL pneumatický spínač (držiaci)
800068	ND spínacia jednotka pre malý tlak (držiaca)
5111304	ND spínacia jednotka pre malý tlak (nedržiaca)

## Predmontáž pre protiprúdy ACIS



NEW

Int. kód	Názov
780021	Predmontáž k protiprúdu a masáži so zástrekmi

## ACIS Junior



NEW

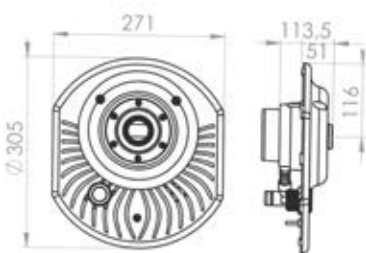

Int. kód	Názov
780030	Čelo protiprúdu JUNIOR s tryskou a pneu. ovládaním

## ACIS Pro Luxe



NEW

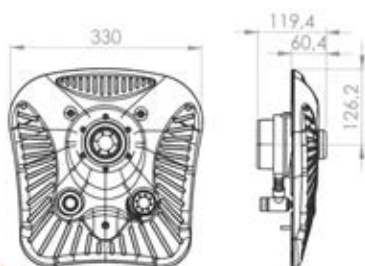

Int. kód	Názov
780022	Čelo protiprúdu PRO LUXE s tryskou, biele
780023	Čelo protiprúdu PRO LUXE s tryskou, pieskové
780024	Čelo protiprúdu PRO LUXE s tryskou, sivé
780025	Čelo protiprúdu PRO LUXE s tryskou, antracitové

## ACIS NIXI-R



NEW

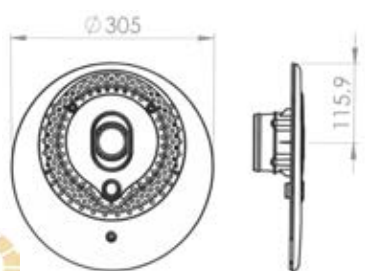

Int. kód	Názov
780017	Čelo protiprúdu NIXI-R s tryskou, biele
780018	Čelo protiprúdu NIXI-R s tryskou, pieskové
780019	Čelo protiprúdu NIXI-R s tryskou, sivé
780020	Čelo protiprúdu NIXI-R s tryskou, antracitové

## ACIS NIXI-D



NEW

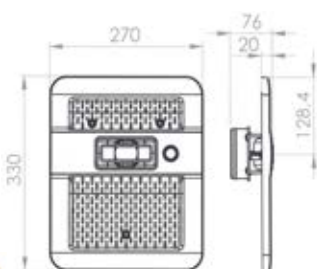

Int. kód	Názov
780013	Čelo protiprúdu NIXI-D s tryskou, biele
780014	Čelo protiprúdu NIXI-D s tryskou, pieskové
780015	Čelo protiprúdu NIXI-D s tryskou, sivé
780016	Čelo protiprúdu NIXI-D s tryskou, antracitové

## Protiprúdy

### ACIS bublinkový systém



**NEW**



Int. kód	Názov
780002	Predmontáž pre bublinkový systém, fólia
780008	Krytka pre bublinkový systém, biela
780009	Krytka pre bublinkový systém, piesková
780010	Krytka pre bublinkový systém, sivá
780011	Krytka pre bublinkový systém, antracitová
780012	Krytka pre bublinkový systém, nerez

### BADU JET Turbo



**NEW**

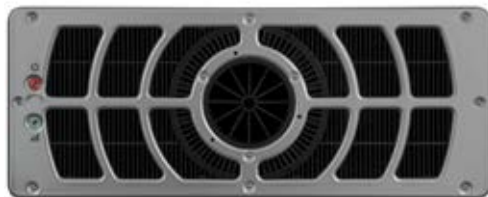

Int. kód	Názov
5114885	Protiprúd BADU JET Turbo light 90-200m <sup>3</sup> /h, 1,1kW, 230V, biely
5114886	Protiprúd BADU JET Turbo light 90-200m <sup>3</sup> /h, 1,1kW, 230V, šedý



## Badu Jet SMART

Vstavané protiprúdy BADU JET Smart. Montáž do steny všetkých druhov bazénov. Atraktívny kryt je vyrobený z kvalitného plastu.

Int. kód	Názov
899208	Predmontáž Badu Jet (Smart, Vogue)
800114	Domontáž Badu Jet SMART 2,2kW 400V



## Badu Jet Vogue

Montáž do steny všetkých druhov bazénov. Pre fitness tréning ako prúdový alebo bublinkový kúpeľ, pre vodné masáže a nekonečné plávanie bez nutnosti otáčania sa aj v tom najmenšom bazéne. Sila prúdu je regulovaná otvorením otvorov v okolí trysky. Dizajnový kryt vyrobený z kvalitnej nerezovej ocele vás zaujme na prvý pohľad. Zabudované LED svetlo. Pneumatické tlačidlo a ovládanie prisávania vzduchu môžu byť ovládané z bazéna.

Int. kód	Názov
899208	Predmontáž Badu Jet (Smart, Vogue)
800115	Domontáž BADU JET VOGUE, 400 V, biele LED

Možno dodať aj s farebným LED osvetlením.



## Badu Jet Wave

Montáž do steny všetkých druhov bazénov. Atraktívny dizajn vyrobený z kvalitného plastu.

Int. kód	Názov
899208	Predmontáž BADU JET(smart,vogue,wave)
5112120	Domontážna zostava BADU JET WAVE 58 m3/h, 2,6kW, 400V
5112121	Madlo k protiprúdu BADU JET WAVE



## Badu Jet Primavera

Montáž do steny všetkých druhov bazénov. Pre fitness tréning ako prúdový alebo bublinkový kúpeľ, pre vodné masáže a nekonečné plávanie bez nutnosti otáčania sa aj v tom najmenšom bazéne. Sila prúdu je regulovaná otvorením otvorov v okolí trysky. Dizajnový kryt vyrobený z kvalitnej nerezovej ocele vás zaujme na prvý pohľad. Zabudované LED svetlo. Pneumatické tlačidlo a prisávanie vzduchu môžu byť ovládané z bazéna.

Int. kód	Názov
400113	Predmontáž Badu Jet Primavera
5111375	Domontáž sada Badu Jet Primavera 75m3/h, 3kW 400/230V, biele LED osvetlenie

Možno dodať aj s farebným LED osvetlením.



## Rebríky

### Rebríky pre zapustené bazény

#### Rebríky Standard



Int. kód	Názov
5111274	Rebrík STANDARD 3stup./nerez AISI 304
400091	Rebrík STANDARD 4stup./nerez AISI 304
5111306	Rebrík STANDARD 5stup./nerez AISI 304
898708	Rebrík STANDARD 3stup./nerez AISI 316
898709	Rebrík STANDARD 4stup./nerez AISI 316
5111275	Rebrík STANDARD 5stup./nerez AISI 316

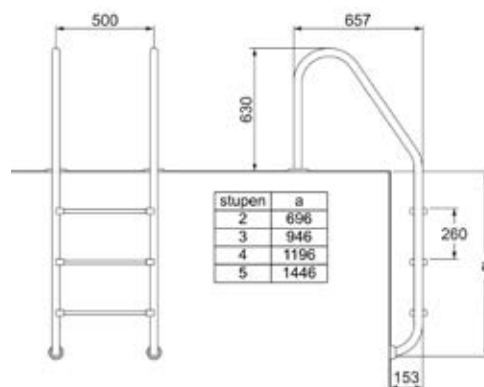

#### Rebríky MURO



Int. kód	Názov
1000300	Rebrík MURO AISI-304 /3 stupne
700017	Rebrík MURO AISI-304 /4 stupne
5111277	Rebrík MURO AISI-304 /5 stupňov
5111171	Rebrík MURO 3stup./nerez AISI 316
5111172	Rebrík MURO 4stup./nerez AISI 316 VA
898712	Rebrík MURO 5stup./nerez AISI 316 VA

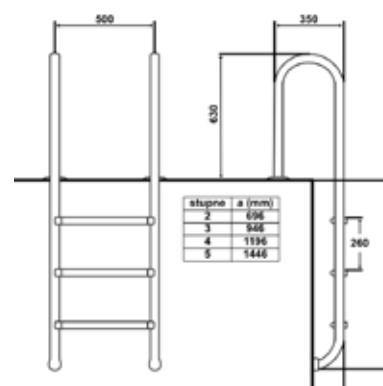

#### Rebríky ARC



Int. kód	Názov
700051	Rebrík ARC 3 stupne AISI 316
700056	Rebrík ARC 4 stupne AISI 316

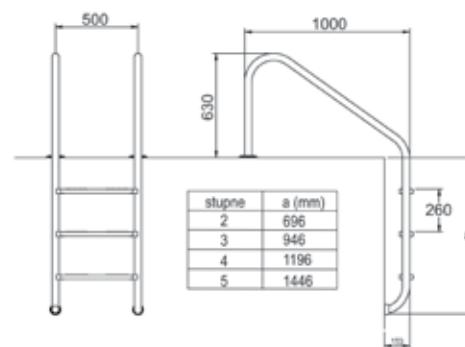

#### Rebríky ARC Special spevnené - vhodné aj pre verejné bazény



Int. kód	Názov
700057	Rebrík ARC Special 3 stupne + nášlap AISI 316
700059	Rebrík ARC Special 4 stupne + nášlap AISI 316

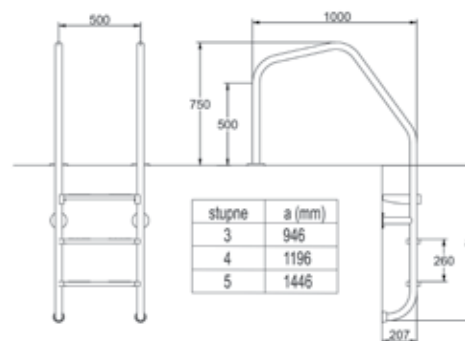

Int. kód	Názov
5111704	Kotvenie rebríka NEREZ + hmoždinky
5112735	Kotvenie rebríka kĺbové NEREZ + hmoždinky

## Rebríky Mixta

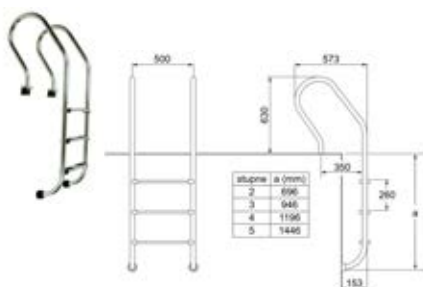

Int. kód	Názov
5112558	Rebrík MIXTA 3 stupne / nerez AISI 316
5112559	Rebrík MIXTA 4 stupne / nerez AISI 316

Rebríky sú určené pre bazény, ktoré obsahujú rolovací systém pre krytie plachtou alebo roletou.



Int. kód	Názov
5113615	Rebríkové madlo s prírubou 1ks pre delené rebríky



Int. kód	Názov
5111506	Spodná časť rebríka 3 stupne / nerez AISI 316
2222221	Spodná časť rebríka 4 stupne / nerez AISI316

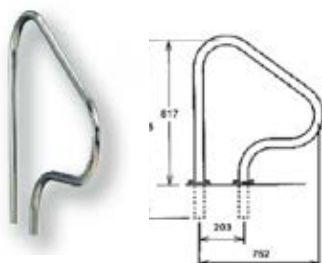

Int. kód	Názov
5111315	Rebríkové madlo AISI 316

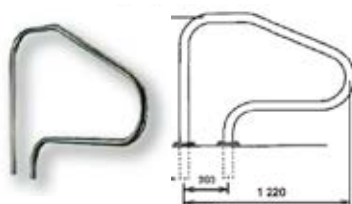

Int. kód	Názov
5111317	Rebríkové madlo AISI 316

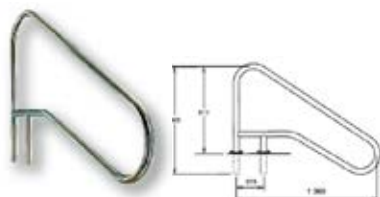

Int. kód	Názov
5111318	Rebríkové madlo AISI 316



Int. kód	Názov
5111322	Rebríkové madlo s púzdom AISI 316

## Vodné chrliče

Nerezové chrliče vody patria medzi vodné atrakcie. Všetky chrliče vody sú vyrobené z kvalitnej nerezovej ocele AISI 316. Pre obeh vody je nutné použiť samostatné výkonné vodné čerpadlo (nie je súčasťou dodávky chrliča - dá sa objednať samostatne).



Int. kód	Názov	prietok
5114205	Chrlič Lana AISI 316L 5/4"	12m <sup>3</sup> /h
5114207	Chrlič Moana AISI 316L 5/4"	12m <sup>3</sup> /h
5114208	Chrlič Circular AISI 316L 5/4"	12m <sup>3</sup> /h
5114209	Chrlič Flat AISI 316L 5/4"	20m <sup>3</sup> /h
5114449	Chrlič Mira AISI 316L 5/4"	12m <sup>3</sup> /h
5114450	Chrlič Kai AISI 316L 5/4"	12m <sup>3</sup> /h



Int. kód	Názov	prietok
5112468	Chrlič s vymeniteľnou tryskou Tahiti AISI 316L 43mm 6/4"	6m <sup>3</sup> /h



5112470



5112471



5112472



5112473

Int. kód	Názov
5112470	Tryska A ku chrliču AISI 316L
5112471	Tryska B ku chrliču AISI 316L
5112472	Tryska C ku chrliču AISI 316L
5112473	Tryska D ku chrliču AISI 316L



Int. kód	Názov
400104	Vodný chrlič BALI, prietok 30m3/h



Int. kód	Názov
700030	Kotva pre vodný chrlič BALI 2" AISI316



Int. kód	Názov
700034	Vodný chrlič MINI BALI AISI316, prietok 20m3/h



Int. kód	Názov
700049	Kotva pre vodný chrlič MINI BALI 2" AISI316

## Vodopád s LED podsvietením



Int. kód	Názov
5114821	Vodopád s LED podsvietením, 300 mm
5114822	Vodopád s LED podsvietením, 600 mm
5114823	Vodopád s LED podsvietením, 900 mm

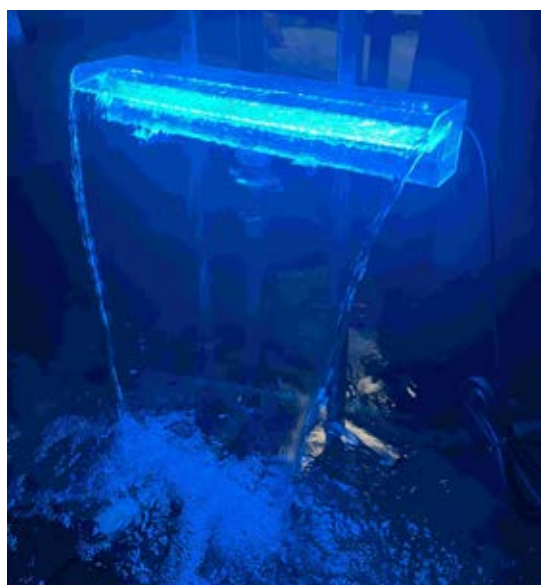

## Zakrytie hladiny

### Solárna fólia 400mic

Solárne fólie sú určené najmä pre vonkajšie bazény, kde slúžia k čiastočnému ohrevu vody solárnou energiou. Využívajú vzduchové bubliny, ktoré plávajú na vodnej hladine a zároveň slúžia aj ako lupa. Solárne fólie režeme na celé bežné metre.

Výhodné je zakúpiť celý bal. Dĺžka je vždy 50 m.



Balenie v šírkach:

- 3m
- 3,5m
- 4m
- 5m

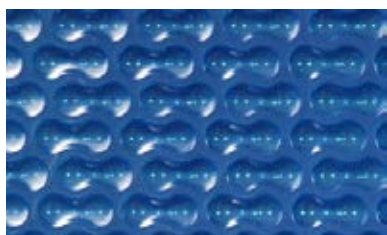
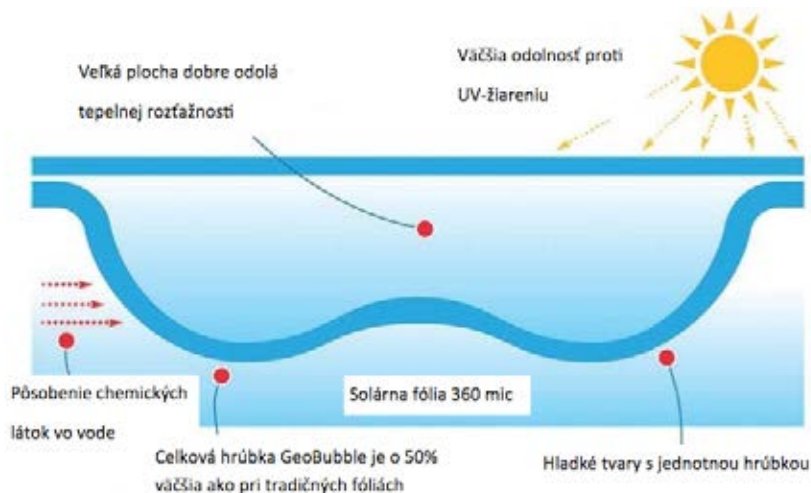

\*Možnosť objednať šírku 6,7m

Int. kód	Názov
5112351	Solárna fólia 400mic 5x50m návin Geo Bubble
700205	Solárna fólia 400mic 4x50m návin Geo Bubble
700206	Solárna fólia 400mic 3,5x50m návin Geo Bubble
700207	Solárna fólia 400mic 3x50m návin Geo Bubble



**Rezanie v násobkoch 1bm.**

Kompletné navíjacie sady obsahujú: nerezové stojky, teleskopickú tyč, sadu pásov a príchytiek pre upevnenie solárnej plachty, poistku proti rozmotaniu. Teleskopická tyč je vyrobená z eloxovaného hliníka a má po celej dĺžke drážku pre bežce na upevnenie plachty. Navíjacie zariadenia sú vyrábané v niekoľkých modifikáciách. Pevné, t.j. pre pevnú inštaláciu pomocou hmoždínok, prenosné a mobilné (s kolieskami). Stojky sú vyrobené z leštenej nerezovej ocele a plastových častí. Súčasťou dodávky je kompletná sada s príslušnými komponentami pre zaistenie pevného napojenia plachty a navíjacej tyče. Zariadenie má tiež poistku proti rozmotaniu navinutej krycej plachty.

### Navíjacie zariadenie pevné

Používa sa k ľahkej manipulácii s krycou solárnou plachtou. Stojany sú vyrobené z leštenej nerezovej ocele, spojovacia teleskopická tyč je z eloxovaného hliníka. Súčasťou balenia sú nerezové stojany, teleskopická tyč, sada pásov k uchyteniu plachty a prípadný kotviaci materiál.



Int. kód	Názov
300014	Navíjacie zariadenie pevné s teleskopickou tyčou: 2,7 - 4,4 m
898688	Navíjacie zariadenie pevné s teleskopickou tyčou: 3,7 - 5,4 m
600019	Navíjacie zariadenie pevné s teleskopickou tyčou: 5,4 - 7,1 m

### Navíjacie zariadenie prenosné



Int. kód	Názov
5111198	Navíjacie zariadenie prenosné s teleskopickou tyčou: 2,7 - 4,4 m VA
5111378	Navíjacie zariadenie prenosné s teleskopickou tyčou: 3,7 - 5,4 m VA

### Navíjacie zariadenie nastaviteľné



Int. kód	Názov
700098	Navíjacie zariadenie nastaviteľné s teleskopickou tyčou: 2,7 - 4,4 m
700111	Navíjacie zariadenie nastaviteľné s teleskopickou tyčou: 3,7 - 5,4 m

### Navíjacie zariadenie kĺbové



Int. kód	Názov
700195	Navíjacie zariadenie kĺbové s teleskopickou tyčou: 2,7 - 4,4 m
700198	Navíjacie zariadenie kĺbové s teleskopickou tyčou: 3,7 - 5,4 m

### Navíjacie zariadenie pojazdné



Int. kód	Názov
5111197	Navíjacie zariadenie pojazdné s teleskopickou tyčou: 2,7 - 4,4 m
898780	Navíjacie zariadenie pojazdné s teleskopickou tyčou: 3,7 - 5,4 m
898695	Navíjacie zariadenie pojazdné s teleskopickou tyčou: 5,4 - 7,1 m

### Navíjacie zariadenie pozdĺžne pojazdné



Int. kód	Názov
3000001	Navíjacie zariadenie pozdĺžne pojazdné s teleskopickou tyčou: 2,7 - 4,4 m
5111384	Navíjacie zariadenie pozdĺžne pojazdné s teleskopickou tyčou: 3,7 - 5,4 m

**Možnosť objednania aj v zosilnených verziách JUMBO pre väčšie rozmery plácht.**

## Solárne sprchy

Objem 20 l

Maximálny pracovný tlak 3Bar.

Sprcha s kropítkom na nohy.

Jednoduchá rýchla inštalácia.

Farebné prevedenie: **Antracitová.**

Int. kód	Názov
6085	Solárna sprcha 20l

Objem 40 l

Maximálny pracovný tlak 3Bar.

Sprcha s kropítkom na nohy.

Jednoduchá rýchla inštalácia.

Farebné prevedenie: **Antracitová/strieborná.**

Int. kód	Názov
6086	Solárna sprcha 40l

Pre optimálne nastavenie tlaku odporúčame zapojiť redukčný ventil na ovládanie tlaku v solárnej sprche.

Int. kód	Názov
396881	Ventil redukčný 1/2" tlakový mosadzný - Malgorani



## KRYCIA PLACHTA NA SPRCHY ARKEMA

- Slúži na ochranu proti nepriaznivým poveternostným podmienkam
- **Pozor nechráni proti zamrznutiu!**



Int. kód	
5113013	Krycia plachta
5114019	Zmäkčovací filter



## HAPPY

The logo for ARKEMA DESIGN, featuring the brand name in a stylized font with a red and green horizontal bar below it.

Objem 25 l

**Maximálny pracovný tlak 3Bar.**

Sprcha s kropítkom na nohy.

Vyrobená z HD polyetylénu, odolného proti UV.

Integrovaný poistný ventil.

Jednoduchá rýchla inštalácia.

Farebné prevedenie: **Antracitová.**

Ostatné farby na objednávku

/biela, modrá, zelená, oranžová, fialová, červená/.



Int. kód	Názov
899044	Sprcha Happy Antracit

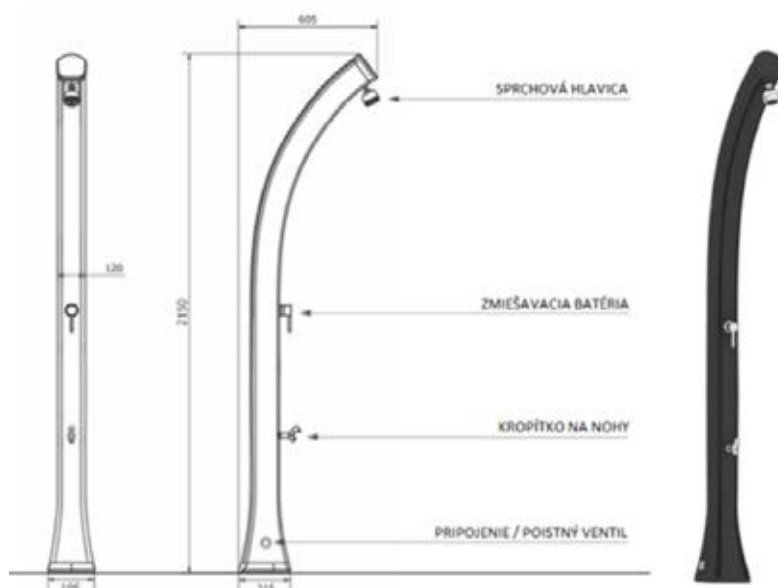

## JOLLY

Objem 25 l

**Maximálny pracovný tlak 3Bar.**

Sprcha s kropítkom na nohy.

Vyrobená z hliníka.

Povrch s antikoróznou úpravou.

Integrovaný poistný ventil.

Jednoduchá rýchla inštalácia.

Farebné prevedenie: **Antracitová.****Inox Paint** (farba s nerezovým vzhľadom).

Ostatné farby na objednávku

/piesková, modrá, zelená, oranžová, fialová, červená/.



Int. kód	Názov
899045	Sprcha Jolly Antracit

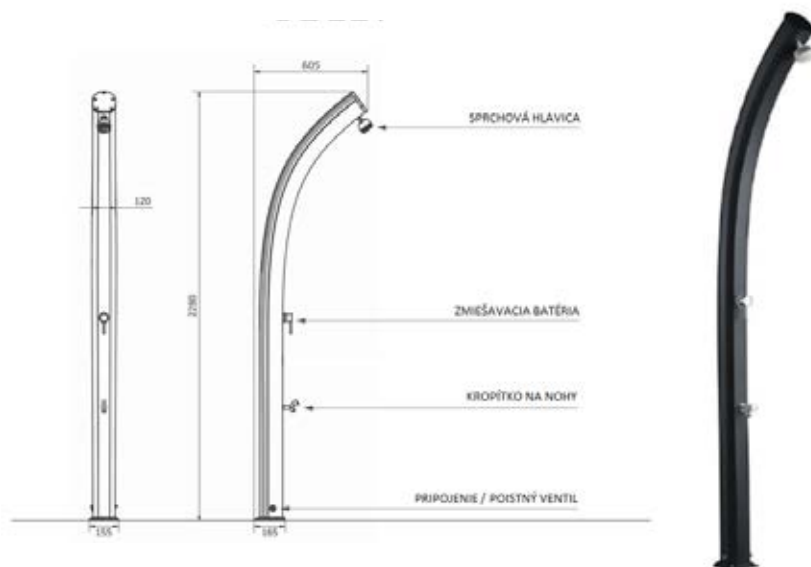

## Solárne sprchy

### JOLLY S



Objem 28 l

Maximálny pracovný tlak 3Bar.

Štandardne s kropítkom na nohy.

Vyrobená z HD polyetylénu, odolného proti UV.

Integrovaný poistný ventil.

Jednoduchá rýchla inštalácia.

**Farebné prevedenie: Antracitová.**

Ostatné farby na objednávku /biela, modrá, zelená, oranžová, fialová, červená/.



Int. kód	Názov
899047	Sprcha Jolly S Antracit

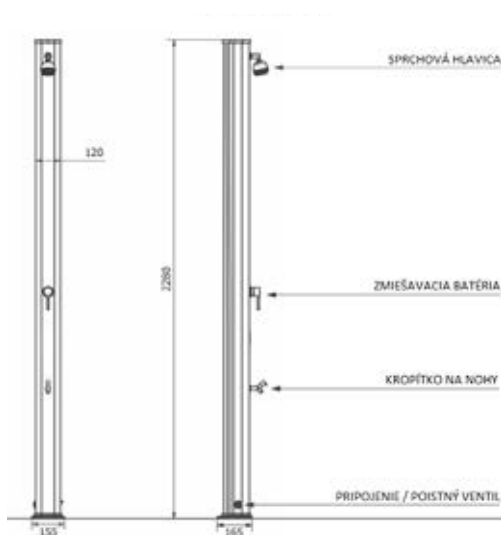

### BIG JOLLY

Objem 40 l

Maximálny pracovný tlak 3Bar.

Sprcha s kropítkom na nohy.

Vyrobená z hliníka.

Povrch s antikoróznou úpravou.

Integrovaný poistný ventil.

Jednoduchá rýchla inštalácia.

**Farebné prevedenie: Antracitová.**

Ostatné farby na objednávku /piesková, modrá, zelená, oranžová, fialová, červená/.



Int. kód	Názov
899052	Sprcha Big Jolly Antracit

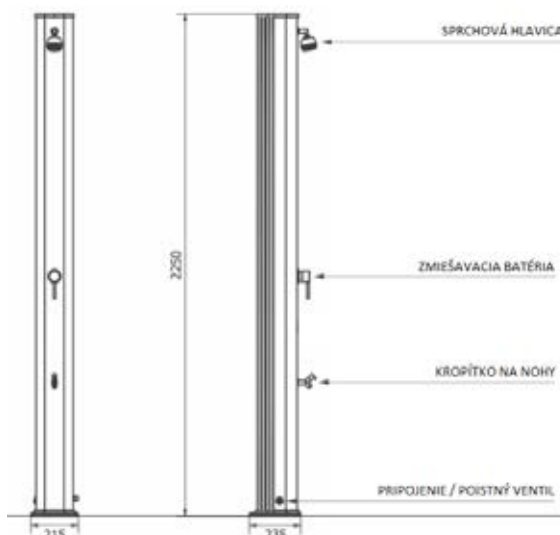

### SPRING

Objem 30 l

Maximálny pracovný tlak 3Bar.

Štandardne s kropítkom na nohy.

Vyrobená z hliníka.

Povrch s antikoróznou úpravou.

Integrovaný poistný ventil.

Jednoduchá rýchla inštalácia.

**Farebné prevedenie: Antracitová,**

**Inox Anodized Band** (s nerezovým pásom).

Ostatné farby na objednávku /piesková, modrá, zelená, oranžová, fialová, červená/.



Int. kód	Názov
899050	Sprcha Spring Antracit
899049	Sprcha Spring Antracit / Inox

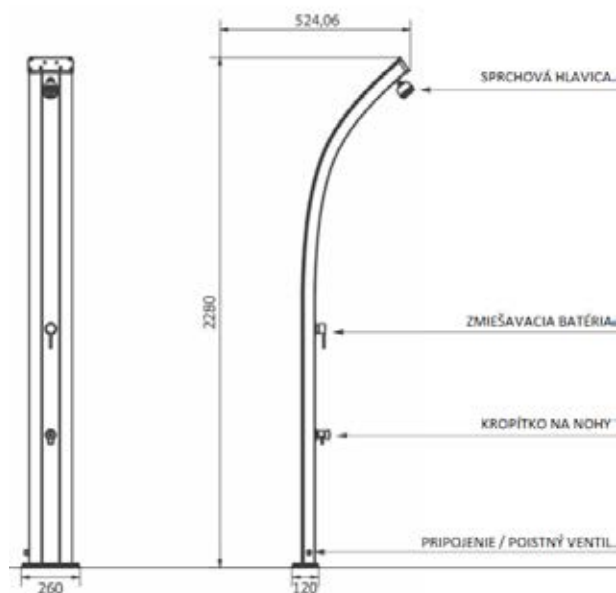

## SPRING S

Objem 30 l

Maximálny pracovný tlak 3Bar.

Štandardne s kropítkom na nohy.

Vyrobená z hliníka.

Povrch s antikoróznou úpravou.

Integrovaný poistný ventil.

Jednoduchá rýchla inštalácia.

**Farebné prevedenie: Antracitová,**

**Inox Anodized Band** (s nerezovým pásom).

Ostatné farby na objednávku

/piesková, modrá, zelená, oranžová, fialová, červená/.

ARKEMA  
DESIGN

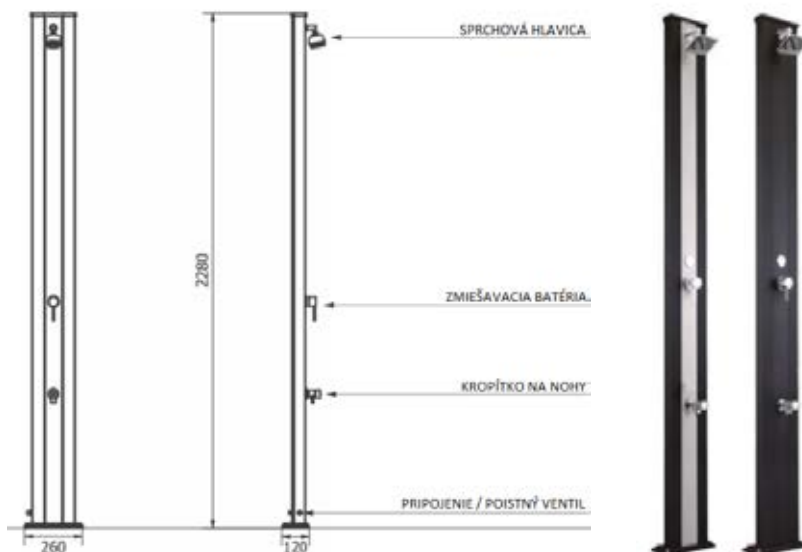

Int. kód	Názov
899054	Sprcha Spring S Antracit
899051	Sprcha Spring S Antracit / Inox

## DADA

Objem 40 l

Maximálny pracovný tlak 3Bar.

Štandardne s kropítkom na nohy.

Vyrobená z hliníka.

Povrch s antikoróznou úpravou.

Integrovaný poistný ventil.

Jednoduchá rýchla inštalácia.

**Farebné prevedenie: Antracitová,**

**Inox Anodized Band** (s nerezovým pásom).

Ostatné farby na objednávku

/piesková, modrá, zelená,

oranžová, fialová, červená/.

Podstavec nie je súčasťou dodávky!

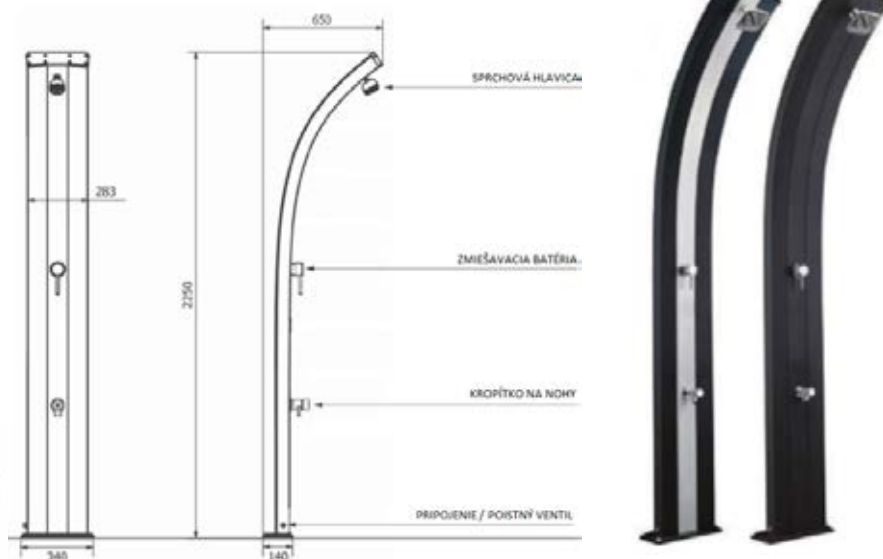

Int. kód	Názov
3300017	Sprcha Dada Antracit
3300018	Sprcha Spring S Antracit / Inox



## Bazénové čerpadlá

### Čerpadlo Speck Badu Magic

Samonasávacie čerpadlo pre privátne bazény. Odporúčaná inštalácia: od 3 m pod vodnou hladinou do 3 m nad vodnou hladinou. Odstredivé, jednofázové.



**Maximálna povolená koncentrácia soli vo vode je 0,5 % (5 g/l).**

**V prípade morskej vody s vyššou koncentráciou soli je nutné použiť čerpadlo s označením "AK"!**



Int. kód	Názov
5114230	Čerpadlo Badu Magic II 4 FO - 230V/4m <sup>3</sup> /h/0,18kW
5114231	Čerpadlo Badu Magic II 6 FO - 230V/6m <sup>3</sup> /h/0,25kW
5114232	Čerpadlo Badu Magic II 8 FO - 230V/8m <sup>3</sup> /h/0,40kW
5114233	Čerpadlo Badu Magic II 11 FO - 230V/11m <sup>3</sup> /h/0,45kW

názov	výkon pri 8 m	napätie	príkon	max. tlak	max. teplota	stupeň krytia	pripojenie
Badu Magic 4	4 m <sup>3</sup> /hod	230V	0,35 kW	2,5 baru	60 °C	IP X4	sanie Ø50 výtlak Ø50
Badu Magic 6	6 m <sup>3</sup> /hod	230V	0,45 kW	2,5 baru	60 °C	IP X4	sanie Ø50 výtlak Ø50
Badu Magic 8	8 m <sup>3</sup> /hod	230V	0,60 kW	2,5 baru	60 °C	IP X4	sanie Ø50 výtlak Ø50
Badu Magic 11	11 m <sup>3</sup> /hod	230V	0,70 kW	2,5 baru	60 °C	IP X4	sanie Ø50 výtlak Ø50

### Čerpadlo Speck Badu Bettar

Samonasávacie čerpadlo pre privátne bazény. Odporúčaná inštalácia: od 3 m pod vodnou hladinou, do 3 m nad vodnou hladinou. Odstredivé, jednofázové.

**Maximálna povolená koncentrácia soli vo vode je 0,5 % (5 g/l).**

**V prípade morskej vody s vyššou koncentráciou soli je nutné použiť čerpadlo s označením "AK"!**



Int. kód	Názov
5114234	Čerpadlo Bettar 8 FO - 8m <sup>3</sup> /hod 230V
5114235	Čerpadlo Bettar 12 FO - 12m <sup>3</sup> /hod 230V
5113553	Čerpadlo Bettar 14 LC - 14m <sup>3</sup> /hod. 230 V

názov	výkon pri 8 m	napätie	príkon	max. tlak	max.	stupeň krytia	pripojenie
Badu Bettar 8	8 m <sup>3</sup> /hod	230V	0,58 kW	2,5 baru	60 °C	IP X4	sanie Ø 2" výtlak Ø 1 1/2"
Badu Bettar 12	12 m <sup>3</sup> /hod	230V	0,65 kW	2,5 baru	60 °C	IP X4	sanie Ø 2" výtlak Ø 1 1/2"
Badu Bettar 14	14 m <sup>3</sup> /hod	230V	0,97 kW	2,5 baru	60 °C	IP X4	sanie Ø 2" výtlak Ø 1 1/2"

## BADU MAGNA

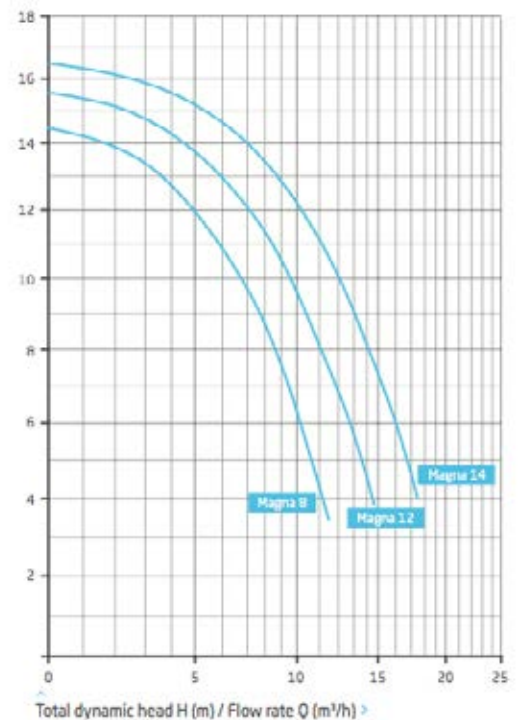

Int. kód	Názov
5113462	Čerpadlo Badu Magna 12 LC 230V/0,45kW

**Maximálna povolená koncentrácia soli vo vode je 0,5 % (5 g/l ).**

**V prípade morskej vody s vyššou koncentráciou soli je nutné použiť čerpadlo s označením "AK"!**

## BADU PRIME

Samonasávacie čerpadlo vysokej kvality. Telo je vystužené sklenenými vláknami. Vhodné pre náročnejšie filtračné systémy, napríklad so solárnymi kolektormi.

### Technické údaje:

- Krytie motora: IP55
- Otáčky: 2840 ot./min
- Turbína: plastová
- Max. teplota vody: 60 °C
- Max. tlak: 2,5 bar
- Hlučnosť: 55 dB

	Prietok m3/h							
	4m	6m	8m	10m	12m	14m	16m	L
Badu Prime 7		10,0	7,0	5,0				485/486
Badu Prime 11		12,5	11,0	7,5	3,5			485/486
Badu Prime 13		16,0	13,0	9,5	5,5			507/507
Badu Prime 15		21,5	19,0	16,0	13,0	8,0		507/507
Badu Prime 20		23,0	20,0	17,0	14,0	10,0	5,0	519/545

Int. kód	Názov
5112000	Badu Prime 7 230V
5112001	Badu Prime 11 230V
5112002	Badu Prime 13 230V
5112775	Badu Prime 15 230V
5112004	Badu Prime 20 230V
5112777	Badu Prime 7 230V/400V
5112778	Badu Prime 11 230V/400V
5112007	Badu Prime 13 230V/400V
5112008	Badu Prime 15 230V/400V
5112779	Badu Prime 20 230V/400V



**Maximálna povolená koncentrácia soli vo vode je 0,5 % (5 g/l ).**

**V prípade morskej vody s vyššou koncentráciou soli je nutné použiť čerpadlo s označením "AK"!**

## Bazénové čerpadlá

### BADU PRIME

#### Technické údaje:

- Krytie motora: IP55
- Otáčky: 2840 ot./min
- Turbína: plastová
- Max. teplota vody: 60 °C
- Max. tlak: 2,5 bar

	Prietok m <sup>3</sup> /h										
	4m	6m	8m	10m	12m	14m	16m	18m	20m	L	
Badu Prime 25	28,5	27,0	25,0	22,5	19,0	14,0	8,0				777/795
570331/570341	35,5	33,0	30,0	28,0	24,5	19,5	13,0	4,5			777/795
570431/570441	46,0	43,5	40,0	38,0	34,5	30,0	23,5	12,5			795/825
570531/570541	52,0	50,0	48,0	44,5	41,5	37,5	32,5	25,0	11,0		825/825

Int. kód	Názov
5112010	Badu Prime 25 230V/400V
5112780	Badu Prime 30 230V/400V
5112781	Badu Prime 40 230V/400V
5112782	Badu Prime 48 230V/400V



**Maximálna povolená koncentrácia soli vo vode je 0,5 % (5 g/l ).**  
**V prípade morskej vody s vyššou koncentráciou soli je nutné použiť čerpadlo s označením "AK"!**

### BADU RESORT

Samonasávacie čerpadlo vysokej kvality s prietokom od 30 do 110 m<sup>3</sup>/h a výkonom 1,5–5,5 kW, nadväzujúce na rad čerpadiel Badu 40 a Badu 90. Čerpadlo Badu Resort je určené aj pre verejné bazény.

#### Technické údaje:

- Krytie motora: IP55
- Otáčky: 2840 ot./MIN
- Turbína: plastová
- Max. teplota vody: 60 °C
- Max. tlak: 2,5 bar



Int.kód.	Názov	Prietok m <sup>3</sup> /h											
		4m	6m	8m	10m	12m	14m	16m	18m	20m	22m	24m	L
5112018	Badu Resort 30	43,0	39,5	36,0	30,0	25,5	18,0						827
5112019	Badu Resort 40	48,5	46,0	43,0	40,0	36,0	31,0	22,5					857
5112020	Badu Resort 45	51,0	49,5	47,0	45,0	42,0	39,0	34,5	28,0	8,0			857
5112021	Badu Resort 50	52,5	51,0	49,0	48,0	45,5	43,0	40,0	36,0	30,0	4,0		867
5112022	Badu Resort 55	55,5	54,0	52,5	50,0	49,0	46,5	44,0	40,5	36,0	26,0	4,0	887
5112023	Badu Resort 60	84,5	77,5	68,5	60,0	22,5							867

na objednávku

**Maximálna povolená koncentrácia soli vo vode je 0,5 % (5 g/l ).**  
**V prípade morskej vody s vyššou koncentráciou soli je nutné použiť čerpadlo s označením "AK"!**

### BADU PRIME ECO VS

Čerpadlo BADU Prime Eco VS má displej s intuitívnym ovládaním a nízkou spotrebou energie. Je obzvlášť tiché a efektívne vďaka novo konfigurovanej hydraulike. Vložené vypúšťacie zátky znižujú riziko zlomenia. Motor s permanentným magnetom poskytuje efektívnu úsporu energie. Možno ovládať pomocou diaľkového ovládača BADU Eco Logic. Odporúčaná inštalácia od 3 m pod vodnou hladinou do 3 m nad vodnou hladinou.



**Maximálna povolená koncentrácia soli vo vode je 0,5 % (5 g/l).**

Int. kód	Názov
5112666	Čerpadlo BADU Prime Eco VS 0-28m <sup>3</sup> /h 230V

### BADU DELTA ECO VS

Čerpadlo BADU Delta Eco VS má displej s intuitívnym ovládaním a nízkou spotrebou energie. Je obzvlášť tiché a efektívne vďaka novo konfigurovanej hydraulike. LED osvetlenie v priehľadnom veku pomáha pri vizuálnych kontrolách. Vložené vypúšťacie zátky znižujú riziko zlomenia. Motor s permanentným magnetom poskytuje efektívnu úsporu energie. Možno ovládať pomocou diaľkového ovládača BADU Eco Logic. Čerpadlo sa dodáva pripravené na pripojenie pomocou 5-žilového ovládacieho a prírodného kábla a zástrčky. Odporúčaná inštalácia od 3m pod vodnou hladinou do 3m nad vodnou hladinou.



**Maximálna povolená koncentrácia soli vo vode je 0,5 % (5 g/l).**

Int. kód	Názov
5113289	Čerpadlo BADU Delta Eco VS 0-30m <sup>3</sup> /h 230V / 1,1kW

### Victor Rapid X20

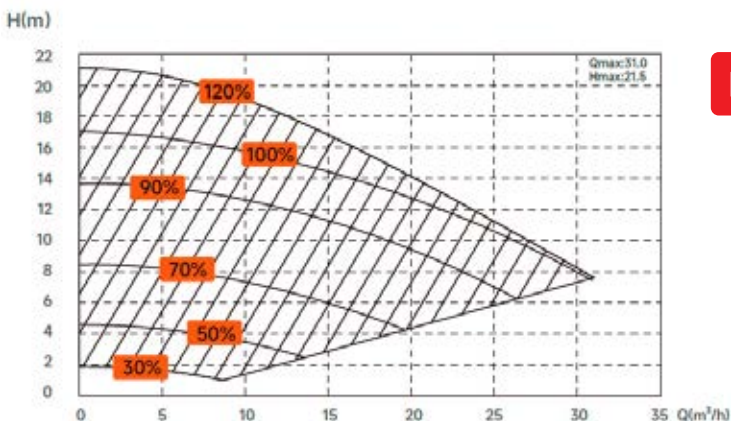

**NEW**



Int. kód	Názov
5114840	Čerpadlo Victor Rapid X20 31m <sup>3</sup> /h 230V / 1,5kW

## Bazénové čerpadlá

### Čerpadlo iWP Rapid X20

Viacrýchlostné filtračné čerpadlo vybavené frekvenčným meničom, motor s permanentným magnetom a dotykovým displejom. Výkon čerpadla môže byť automaticky upravený podľa nastaveného prietoku, resp. otáčok motora, voliteľné Wi-Fi ovládanie.

**Maximálna povolená koncentrácia soli vo vode je 0,5 % (5 g/l).**



Int. kód	Názov	Q = 10 m
5111471	Čerpadlo iWP Rapid X20 15 0,8 kW 230 V	14,5 m <sup>3</sup> /h
5114504	Čerpadlo iWP Rapid X20 22 1,2 kW 230 V	23,0 m <sup>3</sup> /h
5114505	Čerpadlo iWP Rapid X20 28 1,5 kW 230 V	30,0 m <sup>3</sup> /h
5114506	Čerpadlo iWP Rapid X20 33 1,8 kW 230 V	34,0 m <sup>3</sup> /h

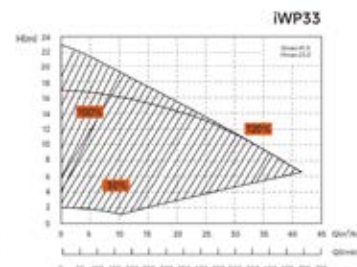
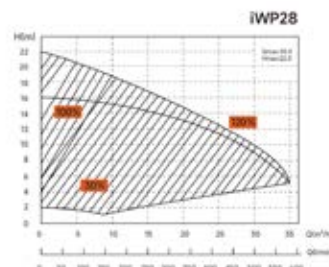
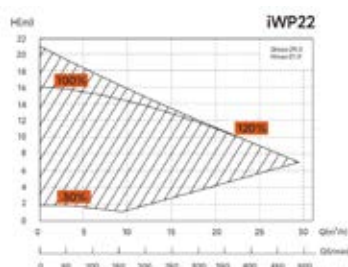
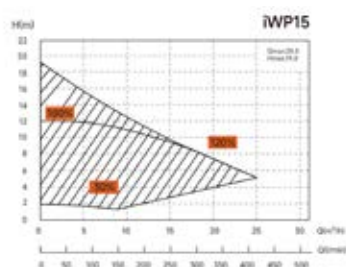

### Čerpadlo sWP Rapid X20

Viacrýchlostné filtračné čerpadlo vybavené frekvenčným meničom, motor s permanentným magnetom a dotykovým displejom. Výkon čerpadla môže byť automaticky upravený podľa nastaveného prietoku, resp. otáčok motora.

**Maximálna povolená koncentrácia soli vo vode je 0,5 % (5 g/l).**



Int. kód	Názov	Q = 10 m
5114507	Čerpadlo sWP Rapid X20 11 0,66 kW 230 V	10,5 m <sup>3</sup> /h
5114508	Čerpadlo sWP Rapid X20 15 0,80 kW 230 V	14,5 m <sup>3</sup> /h
5114509	Čerpadlo sWP Rapid X20 20 1,10 kW 230 V	19,5 m <sup>3</sup> /h

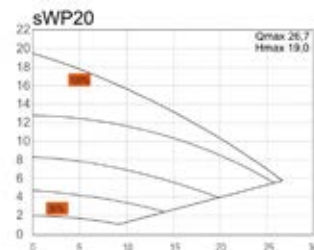
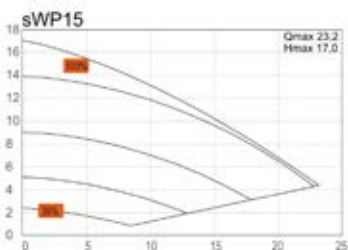
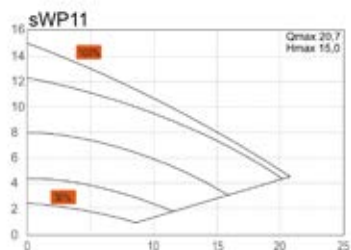

**Čerpadlo Sena**

Samonasávacie odstredivé čerpadlo, ktoré má teleso zo spevneného tepelne odolného plastu, hriadeľ elektromotora z nerezovej ocele, zachytávač hrubých nečistôt, polykarbonátové priehľadné veko pre jednoduchú kontrolu znečistenia, elektrické krytie IP 55.



Int. kód	Názov
1000000	Čerpadlo SENA/7m <sup>3</sup> /h/230V/0,41kW AS
1000001	Čerpadlo SENA/9m <sup>3</sup> /h/230V/0,56kW AS
1000012	Čerpadlo SENA/11,8m <sup>3</sup> /h/230V/0,63kW AS
1000002	Čerpadlo SENA/14m <sup>3</sup> /h/230V/0,82kW AS

**Čerpadlo Victoria Plus SILENT**

Telo čerpadla vyrobené z vytvrdených plastov a skleneného vlákna. Objemný zachytávač hrubých nečistôt s ručne povoliteľnou prievlačnou maticou. Gumové silentbloky v základni čerpadla zaisťujú jeho tichý chod. Elektrické krytie IP-55. Nadprúdová bimetalová ochrana pri jednofázových čerpadlách (prietoky sú uvedené v m<sup>3</sup>/h pri 10 m v.s., napätie 230V).



Int. kód	Názov
5112662	Čerpadlo Victoria Plus SILENT 8,5m <sup>3</sup> /h 230V/ 0,43kW
5112576	Čerpadlo Victoria Plus SILENT 11m <sup>3</sup> /h 230V/ 0,47kW
5112646	Čerpadlo Victoria Plus SILENT 11m <sup>3</sup> /h 400V/ 0,47kW
5112577	Čerpadlo Victoria Plus SILENT 16m <sup>3</sup> /h 230V/ 0,74kW
5112578	Čerpadlo Victoria Plus SILENT 16m <sup>3</sup> /h 400V/ 0,74kW
5112771	Čerpadlo Victoria Plus SILENT 22,5m <sup>3</sup> /h 230V/ 1,04kW
5112579	Čerpadlo Victoria Plus SILENT 22,5m <sup>3</sup> /h 400V/ 1,04kW
5112580	Čerpadlo Victoria Plus SILENT 26,5m <sup>3</sup> /h 230V/ 1,48kW
5112861	Čerpadlo Victoria Plus SILENT 26,5m <sup>3</sup> /h 400V/ 1,48kW
5112581	Čerpadlo Victoria Plus SILENT 34m <sup>3</sup> /h 400V/ 2,06kW



## Bazénové čerpadlá

### Čerpadlo SACI Preva

Samonasávacie čerpadlo s veľkokapacitným predfiltrom, telo čerpadla a difúzor z polypropylénu, zosilneného sklenným vláknom poskytuje nadštandardnú životnosť. Priehľadný polykarbonátový kryt pre jednoduchú kontrolu predfiltra. Jedinečný kónický systém tesnenia veka predfiltra. Dve možnosti pripojenia - vnútorným závitom 1 1/2 " alebo rozoberateľným napojením s výstupom pre lepenie D 50 mm. Tesniaci segment z karbón-keramiky a nerez ocele AISI 316 je v turbíne uložený na bronzovom zástreku. Nerezová (AISI 316) os čerpadla nie je v kontakte s čerpanou vodou.



Int. kód	Názov
1000202	Čerpadlo PREVA 25/0,16kW/230V/4m3/h
1000208	Čerpadlo PREVA 33/0,25kW/230V/6m3/h
5111170	Čerpadlo PREVA 50/0,33kW/230V/9m3/h
1000203	Čerpadlo PREVA 75/0,55kW/230V/12m3/h
1000207	Čerpadlo PREVA 100/0,75kW/230V/16m3/h

Vhodné pre slanú vodu

Maximálna povolená koncentrácia soli vo vode je 0,5 % (5 g/l ).

### Čerpadlo SACI Winner

Samonasávacie čerpadlo s veľkokapacitným predfiltrom. Každý kus je testovaný (má svoj evidenčný "rodný" list s nameranými technickými údajmi priložený na zadnej strane návodu). Telo čerpadla a difúzor z polypropylénu zosilneného sklenným vláknom poskytuje nadštandardnú životnosť. Kľúč s úchytným pre dve ruky zaisťuje ľahké povolenie a utiahnutie priehľadného veka predfiltra. Pre dokonalé utesnenie veľkokapacitného predfiltra je tesnenie nasadené priamo na jeho košíku. Tesniaci segment z karbón-keramiky a nerez ocele AISI 316 je v turbíne uložený na bronzovom zástreku. Nerezová (AISI 316) os čerpadla nie je v kontakte s čerpanou vodou.

Je vhodné pre slanú aj morskú vodu.

Motorové ložiská s doživotným mazaním pre dlhú životnosť a tichý chod, nižšia prevádzková teplota motora.



Int. kód	Názov
5111364	Čerpadlo Winner 75M/0,55kW/230V/13,5 m3/h
5111260	Čerpadlo WINNER 100M/0,75kW/230V/18m3/h
1000206	Čerpadlo WINNER 100T/0,75kW/400V/18m3/h
5111261	Čerpadlo WINNER 150M/1kW/230V/21m3/h
5111262	Čerpadlo WINNER 150T/1kW/400V/21m3/h
5111263	Čerpadlo WINNER 200M/1,5kW/230V/24m3/h
5111264	Čerpadlo WINNER 200T/1,5kW/400V/24m3/h
5111265	Čerpadlo WINNER 300M/2,2kW/230V/29m3/h
5111266	Čerpadlo WINNER 300T/2,2kW/400V/29m3/h

Vhodné pre slanú vodu

Maximálna povolená koncentrácia soli vo vode je 0,5 % (5 g/l ).



## Čerpadlá Pentair Free Flo

- Samonasávacie čerpadlo s veľkým predfiltrom
- Monoblok upravený pre tichú prevádzku
- Priehľadný kryt pre kontrolu košíka a ľahké čistenie a údržbu
- Robustný motor s tepelnou ochranou, krytie motora IP55
- Otočný napojovací diel pre lepšie utesnenie a väčšiu flexibilitu pri inštaláciách
- Napojenie 50 mm vnútorný priemer



Int. kód	Názov
5112562	Čerpadlo FreeFlo 4m <sup>3</sup> /h. 0,25kW 230V
400152	Čerpadlo FreeFlo 6m <sup>3</sup> /h. 0,375kW
400153	Čerpadlo Free Flo 9m <sup>3</sup> /h. 0,55kW
400154	Čerpadlo Free Flo 12m <sup>3</sup> /h. 0,75kW

## Čerpadlo SuperFlo

- Samonasávacie čerpadlo s veľkým predfiltrom
- Monoblok upravený pre tichú prevádzku
- Priehľadný kryt pre kontrolu košíka a ľahké čistenie a údržbu
- Robustný motor s tepelnou ochranou, krytie motora IP55



Int. kód	Názov
5112360	Čerpadlo SuperFlo 051 0,38kW, 9m <sup>3</sup> /h
5112361	Čerpadlo SuperFlo 071 0,55kW, 12m <sup>3</sup> /h
5113566	Čerpadlo SuperFlo 101 0,75kW, 14m <sup>3</sup> /h

## Čerpadlá LEO

- Samonasávacie čerpadlo s veľkým predfiltrom
- Priehľadný kryt pre kontrolu košíka a ľahké čistenie a údržbu
- Robustný motor s tepelnou ochranou, krytie motora IP55



Int. kód	Názov
391505	Bazénové čerpadlo XKP-256 0,25 kW, 3,5 m <sup>3</sup> /h
391506	Bazénové čerpadlo XKP-306 0,30 kW, 4,5 m <sup>3</sup> /h
391507	Bazénové čerpadlo XKP-356 0,35 kW, 6,0 m <sup>3</sup> /h
391508	Bazénové čerpadlo XKP-456 0,45 kW, 6,8 m <sup>3</sup> /h
391513	Bazénové čerpadlo XKP-606 0,60 kW, 9,0 m <sup>3</sup> /h
391514	Bazénové čerpadlo XKP-806 0,80 kW, 12,0 m <sup>3</sup> /h

### Piezoelektrické spínanie



Int. kód	Názov
899146	Elektronika spínania PRO PIEZO 1
229003	Elektronika spínania PRO PIEZO 3
5113193	Elektronika spínania PRO PIEZO 5



Int. kód	Názov
700064	Elektronika spínania PRO PIEZO 1 na DIN lištu
400167	Elektronika spínania PRO PIEZO 3 na DIN lištu



Int. kód	Názov
899147	Redukcia na dotykové piezoelektrické tlačidlo - nerez
5113953	Redukcia na dotykové piezoelektrické tlačidlo - plast
5114989	Redukcia do trysky - plast - 1 1/2"



Int. kód	Názov
400168	Dotykové piezoelektrické tlačidlo RGB nerez IP69K - kábel 2m
400169	Dotykové piezoelektrické tlačidlo RGB nerez IP69K - kábel 8m
400171	Dotykové piezoelektrické tlačidlo RGB nerez IP69K - kábel 15m
899147	Redukcia na dotykové piezoelektrické tlačidlo
5113192	Dotykové piezoelektrické tlačidlo plast IP69 - RGB/3m



## Rozvádzače



Int. kód	Názov
898920	Elektrické ovládanie pre filtráciu AUT.F1/230V
5111370	Elektrické ovládanie pre filtráciu, svetlo AUT. F1S/230V
2000026	Elektrické ovládanie pre filtráciu, svetlo, protiprúd AUT.F1SP3
899207	Elektrické ovládanie pre filtráciu, svetlo, protiprúd AUT.F1SP1
899074	Elektrické ovládanie pre filtráciu, svetlo, AUT.F3S
899075	Elektrické ovládanie pre filtráciu, svetlo, protiprúd AUT.F3SP3
5113707	Elektrické ovládanie pre filtráciu, svetlo, protiprúd AUT.F1SP1+3x16A



5113159	Elektrické ovládanie pre filtráciu, svetlo, protiprúd, tepelné čerpadlo AUT. F1SP3TČ + 2x16A
5112899	Elektrické ovládanie pre filtráciu, svetlo, protiprúd, tepelné čerpadlo AUT. F1SP3 TČ



Int. kód	Názov
898576	Elektrické ovládanie pre filtráciu, svetlo, výmenník AUT.F1VS
700164	Elektrické ovládanie pre filtráciu, svetlo, protiprúd, výmenník AUT.F1SP3V

Int. kód	Názov
5112734	Elektrické ovládanie pre filtráciu, svetlo, ohrev AUT.F1SE12
700163	Elektrické ovládanie pre filtráciu, svetlo, protiprúd, ohrev AUT.F1SP3E12
5112590	Elektrické ovládanie pre filtráciu, svetlo, protiprúd, ohrev AUT.F1E18SP3

**VYSVETLIVKY:**

F - Filtrácia  
 1- 1-fáza - 230V  
 3 - 3-fáza - 400V  
 V - výmenník  
 E - el.ohrev  
 S - svetlo  
 P - protiprúd  
 TČ - tepelné čerpadlo



## Dúchadlá IN-ECO

### DÚCHADLÁ IN-ECO

INW patria medzi najkvalitnejšie turbíny vďaka svojej konštrukcii. Ku každej turbíne je vhodné kúpiť sací filter s tlmícom. Do turbíny nesmie natecť voda, preto potrubie vždy musí byť vyvedené nad úroveň hladiny a je potrebné použiť spätnú klapku.

Výhody IN-ECO Dúchadiel:

- vysoký pomer dosiahnuteľného prietoku a tlaku
- dlhá životnosť mazacej náplne ložísk
- kompaktný dizajn
- nízka hlučnosť
- 100% bezolejový chod

Pripojenie: Ø 1 1/4" , 1 1/2" , 2"

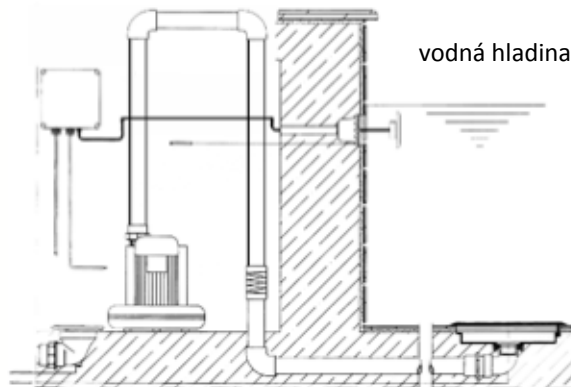

### Dúchadlo jednostupňové

Int.Kód	Názov
600009	Dúchadlo jednostupňové, 0,37 kW, 80 m3/h, 230V G 1 1/4"
600008	Dúchadlo jednostupňové, 0,55 kW, 100 m3/h, 230V G 1 1/4"
600010	Dúchadlo jednostupňové, 0,85 kW, 145 m3/h, 230V G1 1/2"
600011	Dúchadlo jednostupňové, 0,85 kW, 145 m3/h, 400V G 1 1/2"
5112333	Dúchadlo jednostupňové, 1,1 kW, 145 m3/h, 230V G1 1/2"
600012	Dúchadlo jednostupňové, 1,3 kW, 145 m3/h, 400V G 1 1/2"
9000002	Dúchadlo jednostupňové, 1,5 kW, 210 m3/h, 230V G 2"
700083	Dúchadlo jednostupňové, 1,6 kW, 210 m3/h, 400V G 2"
600013	Dúchadlo jednostupňové, 2,2 kW, 318 m3/h, 400V G 2"
5112474	Dúchadlo jednostupňové, 3 kW, 318 m3/h, 400V G2"
5112475	Dúchadlo jednostupňové, 7,5 kW, 900 m3/h, 400V G2" 1/2"
5112600	Dúchadlo jednostupňové, 11 kW, 900 m3/h, 400V G2" 1/2"



Int.Kód	Názov
898655	Vzduchovač 1LE 220V

### Príslušenstvo



Int. kód	Názov
1000125	Filter pre dúchadlo INW, 2"
400001	Filter pre dúchadlo INW, 1 1/2"
400002	Filter pre dúchadlo INW, 1 1/4"
91864	Manometer glycerínový nerezový MI 63, 0-100 kPa, G 1/4"
91867	Poistný ventil PVD
5111308	Aeračná membrána PUM-68 /50bm-bal.

### Filtračná nádoba Bilbao bez ventilu

Delený filter oranžovej farby, stredové uzavretie filtra pomocou profilovanej oceľovej obruče čiernej farby, okraje oboch častí filtra zosilnené, manometer, vypúšťací a odvzdušňovací ventil. Bočný ovládací 6-cestný ventil nie je súčasťou dodávky filtra.



Int. kód	Názov	Piesok/sklo
2000100	Filtračná nádoba BILBAO/d350mm/ 5m <sup>3</sup> /h AS	35kg/29kg
2000101	Filtračná nádoba BILBAO/d400mm/ 6m <sup>3</sup> /h AS	50kg/42kg
2000102	Filtračná nádoba BILBAO/d500mm/ 9m <sup>3</sup> /h AS	100kg/84kg
898656	Filtračná nádoba BILBAO/d600mm/14m <sup>3</sup> /h AS	125kg/105kg

### Filter Cantabric

Plastový filter farby slonovej kosti. Horná a dolná časť filtra polyfúzne zvarovaná, čím je zaručená vysoká tlaková odolnosť. Obsahuje manometer, ručný odvzdušňovací ventil, výpusť vody a piesku. Maximálna odporúčaná filtračná rýchlosť 50 m<sup>3</sup>/h/m<sup>2</sup>. Maximálny pracovný tlak 2,5 kg/cm<sup>2</sup>. Bočný ovládací 6-cestný ventil nie je súčasťou dodávky filtra.



Int. kód	Názov	Piesok/sklo
2000107	Filtračná nádoba CANTABRIC/d400mm/ 6m <sup>3</sup> /h AS	60kg/50kg
2000103	Filtračná nádoba CANTABRIC/d500mm/ 9m <sup>3</sup> /h AS	100kg/84kg
2000105	Filtračná nádoba CANTABRIC/d600mm/ 14m <sup>3</sup> /h AS	150kg/126kg
2000129	Filtračná nádoba CANTABRIC/d750mm/ 21m <sup>3</sup> /h AS	300kg/252kg
2000130	Filtračná nádoba CANTABRIC/d900mm/30m <sup>3</sup> /h AS	550kg/462kg

### Filtračná nádoba Cantabric Top

Filtračná nádoba obsahuje horný 6-cestný ventil. Ventil je s nádobou spojený obručou a tesnením.



Int. kód	Názov	Piesok/sklo
2000111	Filtračná nádoba CANTABRIC TOP/d400mm/ 6m <sup>3</sup> /h AS	60kg/50kg
2000112	Filtračná nádoba CANTABRIC TOP/d500mm/ 9m <sup>3</sup> /h AS	100kg/84kg
2000131	Filtračná nádoba CANTABRIC TOP/d600mm/ 14m <sup>3</sup> /h AS	150kg/126kg
2000133	Filtračná nádoba CANTABRIC TOP/d750mm/ 21m <sup>3</sup> /h AS	300kg/252kg

## Filtračné nádoby

### AQUA

Leštený a lakovaný povrch pre krajší vzhľad  
Transparentné veko  
Jednoduchá montáž kolektorov bez náradia  
Vyrábané vo verziách SIDE a TOP

Pracovný tlak 1,5 bar maximálny tlak 4bar  
Pracovná teplota 5 – 40 °C  
Dodávané aj so 6 - cestný ventilom  
Vhodné aj pre slanú vodu

### AQUARIUS



Int. kód	Názov
5113913	Baz. filtrácia AQUARIUS bočná 450/ 6m <sup>3</sup> /h + 6-cestný ventil 1 1/2"
5113914	Baz. filtrácia AQUARIUS bočná 530/ 10m <sup>3</sup> /h + 6-cestný ventil 1 1/2"
5113915	Baz. filtrácia AQUARIUS bočná 620/ 14m <sup>3</sup> /h + 6-cestný ventil 1 1/2"

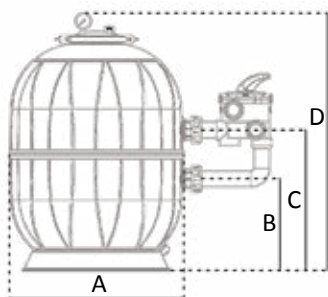

Model	Ø	Rozmery (mm)				Filtrácia náplň
		A	B	C	D	
AQUARIUS	450	450	206	356	645	75
AQUARIUS	530	530	281	431	795	100
AQUARIUS	620	620	299	449	830	150
AQUARIUS TOP	450	450	-	600	770	75
AQUARIUS TOP	530	530	-	756	926	100
AQUARIUS TOP	620	620	-	792	962	150

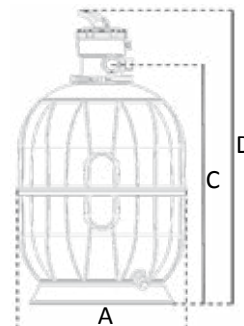

### AQUARIUS TOP



Int. kód	Názov
5113916	Baz. filtrácia AQUARIUS TOP 450/ 6m <sup>3</sup> /h + 6-cestný ventil 1 1/2"
5113917	Baz. filtrácia AQUARIUS TOP 530/ 10m <sup>3</sup> /h + 6-cestný ventil 1 1/2"
5113918	Baz. filtrácia AQUARIUS TOP 620/ 14m <sup>3</sup> /h + 6-cestný ventil 1 1/2"



Int. kód	Názov
5113913SET	Filtračný set AQUARIUS 450 bočný s čerpadlom FreeFlo 6m <sup>3</sup> /h
5113914SET	Filtračný set AQUARIUS 530 bočný s čerpadlom FreeFlo 9m <sup>3</sup> /h
5113915SET	Filtračný set AQUARIUS 620 bočný s čerpadlom FreeFlo 12m <sup>3</sup> /h



Int. kód	Názov
5113916SET	Filtračný set AQUARIUS 450 TOP s čerpadlom FreeFlo 6m <sup>3</sup> /h
5113917SET	Filtračný set AQUARIUS 530 TOP s čerpadlom FreeFlo 9m <sup>3</sup> /h
5113918SET	Filtračný set AQUARIUS 620 TOP s čerpadlom FreeFlo 12m <sup>3</sup> /h

HAGEN



Int. k�od	N�azov
5114500	Baz. filtr�acia HAGEN bo�n�y 510, 10 m <sup>3</sup> /h, 6-cestn�y ventil 1½"
5114501	Baz. filtr�acia HAGEN bo�n�y 620, 15 m <sup>3</sup> /h, 6-cestn�y ventil 1½"
5114502	Baz. filtr�acia HAGEN bo�n�y 622, 16 m <sup>3</sup> /h, 6-cestn�y ventil 2"

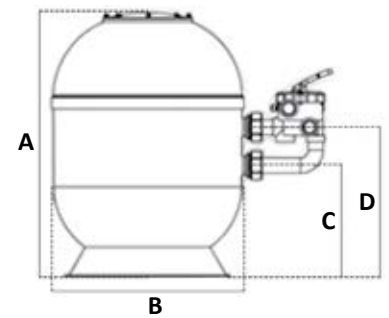
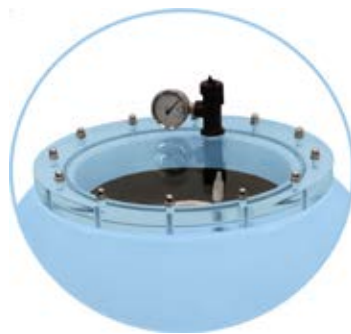

Model	�	Napojenie	Filtr�a�n�a plocha	Prietok (m <sup>3</sup> )	Rozmery (mm)				Filtr�a�n�a n�apl�n
					A	B	C	D	
HAGEN	510	1½"	0,20	10	792	510	350	475	100
HAGEN	620	1½"	0,30	15	862	620	400	525	150
HAGEN	620	2"	0,30	16	862	620	100	525	150

Filtr a n e n adoby vynikajúcej kvality z UV-odoln eho sklolamin atu pre priv atne baz eny. Obsahuj u manometer a 6-cestn y ventil.

- Manometer
- Ventil Praher
- Vyp u t ac y ventil v a s ich rozmerov pre ľahk e vypr azdnenie vody z n adoby
- Ka d a n adoba prech adza tlakovou sk u kou
- **Extra veľk e transparentn e veko**
- **5 rokov z aruka**

## Filtračné nádoby

### Pacific PLUS



Int. kód	Názov
5113933	Baz.filtrácia PACIFIC PLUS bočný 400/6,5m3h+6cestny ventil 1 1/2"
5113934	Baz.filtrácia PACIFIC PLUS bočný 510/10m3h+6cestny ventil 1 1/2"
5113935	Baz.filtrácia PACIFIC PLUS bočný 620/15m3h+6cestny ventil 1 1/2"
5113936	Baz.filtrácia PACIFIC PLUS bočný 680/18m3h+6cestny ventil 2"
5113937	Baz.filtrácia PACIFIC PLUS bočný 750/22m3h+6cestny ventil 2"
5113938	Baz.filtrácia PACIFIC PLUS bočný 900/32m3h+6cestny ventil 2"

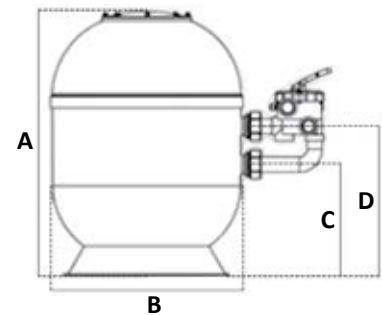
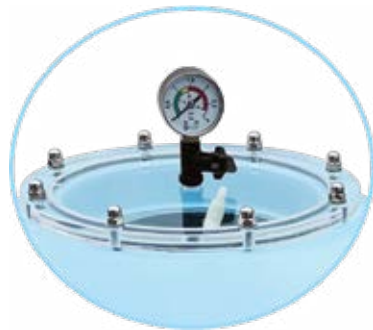

Model	Ø	Napojenie	Filtrčná plocha	Prietok (m3)	Rozmery (mm)				Filtrčná náplň
	mm				V=50m/hod	A	B	C	
PACIFIC PLUS	400	1,5"	0,13	6,5	565	400	250	375	50
PACIFIC PLUS	510	1,5"	0,20	10,2	790	510	350	475	100
PACIFIC PLUS	620	1,5"	0,30	15,1	860	620	400	525	150
PACIFIC PLUS	680	2"	0,36	18,14	915	680	420	545	175
PACIFIC PLUS	750	2"	0,44	22	1020	750	455	595	225
PACIFIC PLUS	900	2"	0,64	31,8	1020	900	455	595	325

Filtračné nádoby vynikajúcej kvality z UV-odolného sklolaminátu pre prívätne bazény. Obsahujú manometer a 6-cestný ventil.

- Manometer
- Ventil Praher
- Vypúšťací ventil väčších rozmerov pre ľahké vyprázdenie vody z nádoby
- Každá nádoba prechádza tlakovou skúškou
- **Veľké transparentné veko**
- **5 rokov záruka**

Timor PLUS



Int. kód	Názov
5113939	Baz.filtrácia TIMOR PLUS bočný 510/10m3h+6cestny ventil 1 1/2"
5113940	Baz.filtrácia TIMOR PLUS bočný 620/15m3h+6cestny ventil 1 1/2"
5113941	Baz.filtrácia TIMOR PLUS bočný 750/22m3h+6cestny ventil 2"
5113942	Baz.filtrácia TIMOR PLUS bočný 900/32m3h+6cestny ventil 2"

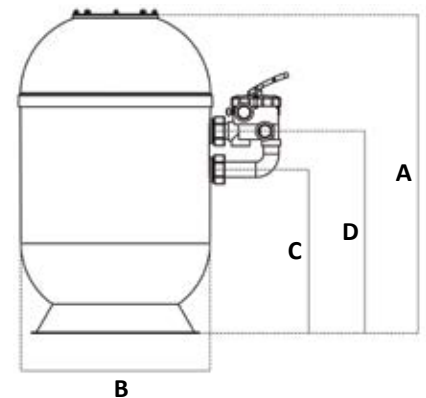
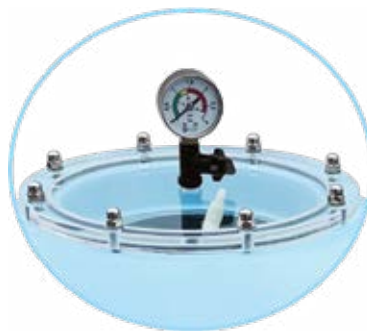

Model	Ø	Napojenie	Filtrčná plocha	Prietok (m3)	Rozmery (mm)				Filtrčná náplň
	mm				V=50m/hod	A	B	C	
TIMOR PLUS	510	1 1/2"	0,20	10,2	950	510	520	645	125
TIMOR PLUS	620	1 1/2"	0,30	16,1	1025	620	532	657	225
TIMOR PLUS	750	2"	0,44	22,1	1160	750	604	729	475
TIMOR PLUS	900	2"	0,64	31,8	1163	900	607	732	725

Filtrčné nádoby vynikajúcej kvality z UV-odolného sklolaminátu pre privátne bazény. Obsahujú manometer a 6-cestný ventil.

- Manometer
- Ventil Praher
- Vypúšťací ventil väčších rozmerov pre ľahké vyprázdenie vody z nádoby
- Každá nádoba prechádza tlakovou skúškou
- **Veľké transparentné veko**
- **Filtrčné lôžko 80cm**
- **5 rokov záruka**

## Filtračné nádoby

### Pacific



Filtračné nádoby vynikajúcej kvality z UV-odolného sklolaminátu pre privátne bazény. Obsahujú manometer a 6-cestný ventil.

- Manometer
- Ventil Praher
- Vypúšťací ventil väčších rozmerov pre ľahké vyprázdnenie vody z nádoby
- Každá nádoba prechádza tlakovou skúškou
- **5 rokov záruka**

Int. kód	Názov
400184	Baz.filtrácia PACIFIC bočný 400 /6,5m <sup>3</sup> /h + 6-cestný ventil 1 1/2"
400185	Baz.filtrácia PACIFIC bočný 510 /10m <sup>3</sup> /h + 6-cestný ventil 1 1/2"
400186	Baz.filtrácia PACIFIC bočný 620 /15m <sup>3</sup> /h + 6-cestný ventil 1 1/2"
5114884	Baz.filtrácia PACIFIC bočný 620 /16m <sup>3</sup> /h + 6-cestný ventil 2" <span style="float: right; border: 1px solid red; padding: 2px;">NEW</span>
400187	Baz.filtrácia PACIFIC bočný 680 /18m <sup>3</sup> /h + 6-cestný ventil 2"
400190	Baz.filtrácia PACIFIC bočný 750 /22m <sup>3</sup> /h + 6-cestný ventil 2"
5113743	Baz.filtrácia PACIFIC bočný 900 /32m <sup>3</sup> /h + 6-cestný ventil 2"

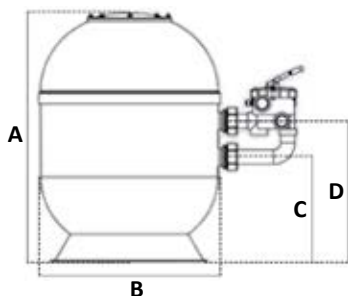

Model	Ø mm	Napojenie	Filtrčná plocha m <sup>2</sup>	Prietok (m <sup>3</sup> ) V=50m/hod	Rozmery (mm)				Filtrčná náplň kg
					A	B	C	D	
PACIFIC 400	400	1,5"	0,13	6,5	565	400	250	375	50
PACIFIC 510	510	1,5"	0,20	10,2	790	510	350	475	100
PACIFIC 620	620	1,5"	0,30	15,1	860	620	400	525	150
PACIFIC 622	620	2"	0,30	16	860	620	400	525	150
PACIFIC 680	680	2"	0,36	18,14	915	680	420	545	175
PACIFIC 750	750	2"	0,44	22	1020	750	455	595	225
PACIFIC 900	900	2"	0,64	31,8	1020	900	455	595	325

### Pacific TOP



Filtračné nádoby vynikajúcej kvality z UV-odolného sklolaminátu pre privátne bazény. Obsahujú manometer a 6-cestný ventil.

- Obsahujú ventil Praher TOP
- Vypúšťací ventil väčších rozmerov pre ľahké vyprázdnenie vody z nádoby
- Každá nádoba prechádza tlakovou skúškou
- Verzia TOP je k dispozícii do priemeru 620 mm
- **5 rokov záruka**

Technické údaje

- Prevádzkový tlak: 0,5-1,5kg/cm<sup>2</sup>
- Maximálny tlak: 2kg/cm<sup>2</sup>
- Tlak pri skúške: 3kg/cm<sup>2</sup>
- Prevádzková teplota: 1° - 40°C

Int. kód	Názov
400191	Baz.filtrácia PACIFIC TOP 400 /6,5m <sup>3</sup> /h + 6-cestný ventil 1 1/2"
400192	Baz.filtrácia PACIFIC TOP 510 /10m <sup>3</sup> /h + 6-cestný ventil 1 1/2"
400193	Baz.filtrácia PACIFIC TOP 620 /15m <sup>3</sup> /h + 6-cestný ventil 1 1/2"

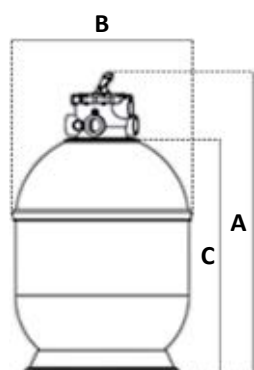

Model	Ø mm	Napojenie	Filtrčná plocha m <sup>2</sup>	Prietok (m <sup>3</sup> ) V=50m/hod	Rozmery (mm)			Filtrčná náplň kg
					A	B	C	
PACIFIC TOP 400	400	1,5"	0,13	6,5	795	400	535	50
PACIFIC TOP 510	510	1,5"	0,20	10,2	1020	510	760	100
PACIFIC TOP 620	620	1,5"	0,30	15,1	1090	620	830	150

**PACIFIC SETY bočné**



Int. kód	Názov	Piesok/sklo
400184SET	Filtračný set PACIFIC 400 s čerpadlom Preva 6m3/h	50kg/42kg
400185SET	Filtračný set PACIFIC 510 s čerpadlom Preva 9m3/h	100 kg/84kg
400186SET	Filtračný set PACIFIC 620 s čerpadlom Preva 12m3/h	150kg/126kg
400184SET2	Filtračný set PACIFIC 400 s čerpadlom Magic 6m3/h	50kg/42kg
400185SET2	Filtračný set PACIFIC 510 s čerpadlom Bettar 9m3/h	100 kg/84kg
400186SET2	Filtračný set PACIFIC 620 s čerpadlom Bettar 12m3/h	150kg/126kg

**Záruka na nádobu 5 rokov.**

**PACIFIC TOP SETY**



Int. kód	Názov	Piesok/sklo
400191SET	Filtračný set PACIFIC TOP 400 s čerpadlom Preva 6m3/h	50kg/42kg
400192SET	Filtračný set PACIFIC TOP 510 s čerpadlom Preva 9m3/h	100 kg/84kg
400193SET	Filtračný set PACIFIC TOP 620 s čerpadlom Preva 12m3/h	150kg/126kg
400191SET2	Filtračný set PACIFIC TOP 400 s čerpadlom Magic 6m3/h	50kg/42kg
400192SET2	Filtračný set PACIFIC TOP 510 s čerpadlom Bettar 9m3/h	100 kg/84kg
400193SET2	Filtračný set PACIFIC TOP 620 s čerpadlom Bettar 12m3/h	150kg/126kg

**Záruka na nádobu 5 rokov.**



Názov	Filter	Filter	Preva
Filtračný set PACIFIC 400 SACI	PACIFIC 400		Preva 33
Filtračný set PACIFIC 510 SACI	PACIFIC 510		Preva 50
Filtračný set PACIFIC 620 SACI	PACIFIC 620		Preva 75
Filtračný set PACIFIC TOP 400 SACI		PACIFIC TOP 400	Preva 33
Filtračný set PACIFIC TOP 510 SACI		PACIFIC TOP 510	Preva 50
Filtračný set PACIFIC TOP 620 SACI		PACIFIC TOP 620	Preva 75
Filtračný set PACIFIC 400 SPECK	PACIFIC 400		Magic 6
Filtračný set PACIFIC 510 SPECK	PACIFIC 510		Bettar 8
Filtračný set PACIFIC 620 SPECK	PACIFIC 620		Bettar 12
Filtračný set PACIFIC TOP 400 SPECK		PACIFIC TOP 400	Magic 6
Filtračný set PACIFIC TOP 510 SPECK		PACIFIC TOP 510	Bettar 8
Filtračný set PACIFIC TOP 620 SPECK		PACIFIC TOP 620	Bettar 12

## Filtračné nádoby

### Barent



Filtračné nádoby vynikajúcej kvality z UV-odolného sklolaminátu pre verejné bazény. Obsahujú manometer a 6-cestný ventil. Prevedenie s kolektorovými ramenami.

- Manometer
- Ventil Praher
- Výška filtračného lôžka 1m
- Bočný otvor pre uľahčenie prístupu k vnútorným častiam a k vypúšťaniu filtračného média
- Vypúšťací ventil väčších rozmerov pre ľahké vyprázdenie vody z nádoby
- Každá nádoba prechádza tlakovou skúškou
- **5 rokov záruka**

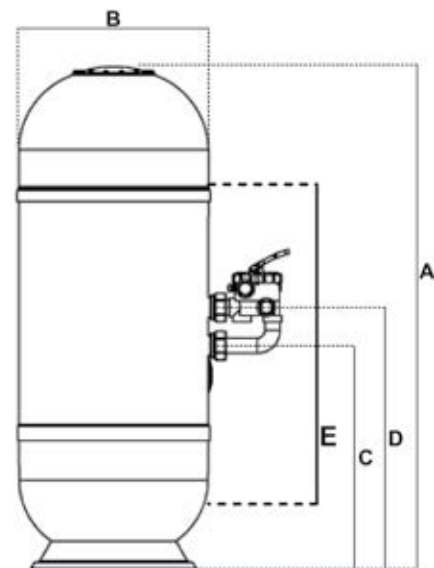

Int. kód	Názov
5113744	Baz.filtrácia BARENT 620 + 6cestny ventil 2"
5113745	Baz.filtrácia BARENT 750 + 6cestny ventil 2"
5113746	Baz.filtrácia BARENT 900 + 6cestny ventil 2"

#### Technické údaje

- Prevádzkový tlak: 0,6-1,6kg/cm<sup>2</sup>
- Maximálny tlak: 2kg/cm<sup>2</sup>
- Tlak pri skúške: 3kg/cm<sup>2</sup>
- Prevádzková teplota: 1° - 40°C

Model	Ø mm	Filtračná plocha m <sup>2</sup>	Prietok (m <sup>3</sup> )			Rozmery (mm)					Filtračná náplň (kg)	
			20m/hod	30m/hod	40m/hod	A	B	C	D	E	1-2mm	0,4-0,8mm
BARENT 620	620	0,30	5,7	9,4	12	1645	620	728	868	1000	75	425
BARENT 750	750	0,44	8,3	13,8	18	1645	750	728	868	1000	75	575
BARENT 900	900	0,64	11,9	19,9	26	1645	900	728	868	1000	100	825



**Ocean industrial** (iba na objednávku)

Filter pre verejné bazény, vyrobený podľa priemyselných noriem. Zosilnená nádrž zo sklenených vlákien, s UV odolnou úpravou.

- Filtračné lôžko 1 m
- Priemer vrchného krytu 400 mm
- Odtoková sústava s priemerom 75mm zo zátkou 1"
- PVC spojovacie príruby
- Filter so špeciálnou úpravou odolnou voči ozónu - dostupný na vyžiadanie
- FIBHL400 bočný otvor **OCEAN INDUSTRIAL** na vyžiadanie, **BALI** je súčasťou
- FIMIR01 priezor (2 kusy) na vyžiadanie

**Technické údaje**

- Pracovný tlak 0,6-2 kg/cm<sup>2</sup>
- Maximálny tlak 2,5 kg/cm<sup>2</sup>
- Testovací tlak 3,75 kg/cm<sup>2</sup>
- Pracovná teplota 1 ° - 40 °C

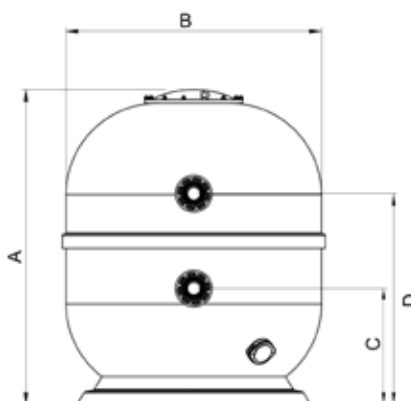
**Bali** (iba na objednávku)

Model	Ø	Napojenie	Filtračná plocha	Filtračná rýchlosť	Prietok	Rozmery (mm)				Filtračná náplň (kg)	
	mm	m	m <sup>2</sup>	m <sup>3</sup> /h/m <sup>2</sup>	m <sup>3</sup> /h	A	B	C	D	1-2mm	0,4-0,8mm
OC - BALI	mm	m	m <sup>2</sup>	m <sup>3</sup> /h/m <sup>2</sup>	m <sup>3</sup> /h	A	B	C	D	1-2mm	0,4-0,8mm
1050.20	1050	63	0,87	20	17	1755	1050	685	1205	150	1150
1050.34	1050	75	0,87	30 - 40	26 - 34	1755	1050	685	1205	150	1150
1050.50	1050	90	0,87	50	43	1755	1050	685	1205	150	1150
1200.23	1200	75	1,13	20 - 30	23 - 34	1755	1200	685	1205	200	1525
1200.45	1200	90	1,13	40 - 50	45 - 56	1755	1200	685	1205	200	1525
1400.20	1400	75	1,54	20	31	1755	1400	685	1205	375	2050
1400.30	1400	90	1,54	30	46	1755	1400	685	1205	375	2050
1400.45	1400	110	1,54	40 - 50	62 - 77	1755	1400	685	1205	375	2050
1600.20	1600	90	2,01	20	40	1755	1600	685	1205	500	2350
1600.34	1600	110	2,01	30 - 40	60 - 80	1755	1600	685	1205	500	2350
1600.50	1600	125	2,01	50	100	1755	1600	685	1205	500	2350
1800.20	1800	90	2,54	20	51	1980	1800	700	1420	750	3350
1800.30	1800	110	2,54	30	76	1980	1800	700	1420	750	3350
1800.40	1800	125	2,54	40	102	1980	1800	700	1420	750	3350
1800.50	1800	140	2,54	50	125	1980	1800	700	1420	750	3350
2000.20	2000	110	3,14	20	63	1980	2000	700	1420	1000	4300
2000.30	2000	125	3,14	30	94	1980	2000	700	1420	1000	4300
2000.40	2000	140	3,14	40	126	1980	2000	700	1420	1000	4300
2000.50	2000	160	3,14	50	157	1980	2000	700	1420	1000	4300

## Filtračné nádoby

### Indico (iba na objednávku)



Filter pre verejné bazény, vyrobený podľa priemyselných noriem. Zosilnená nádrž zo sklenených vlákien, s UV odolnou úpravou.

- Filtračné lôžko 1,2 m
- Priemer vrchného krytu 400 mm
- Odtoková sústava s priemerom 75mm zo zátkou 1"
- PVC spojovacie príruby
- Filter so špeciálnou úpravou odolnou voči ozónu - dostupný na vyžiadanie
- FIBHL400 bočný otvor **INDICO** na vyžiadanie, **BALTIC** je súčasťou
- FIMIR01 priezor (2 kusy) na vyžiadanie

#### Technické údaje

- Pracovný tlak 0,6-2 kg/cm<sup>2</sup>
- Maximálny tlak 2,5 kg/cm<sup>2</sup>
- Testovací tlak 3,75 kg/cm<sup>2</sup>
- Pracovná teplota 1 ° - 40 °C

### Baltic (iba na objednávku)

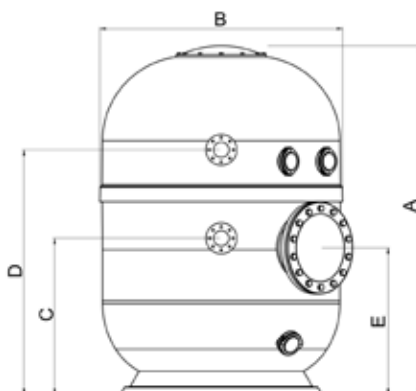

Model	Ø	Napojenie	Filtračná plocha	Filtračná rýchlosť	Prietok	Rozmery (mm)					Filtračná náplň (kg)	
IN - BTC	mm	m	m <sup>2</sup>	m <sup>3</sup> /h/m <sup>2</sup>	m <sup>3</sup> /h	A	B	C	D	E	1-2mm	0,4-0,8mm
IN1050.20	1050	63	0,87	20	17	2037	1050	917	1437	861	175	1425
IN1050.34	1050	75	0,87	30 - 40	26 - 34	2037	1050	917	1437	861	175	1425
IN1050.50	1050	90	0,87	50	43	2037	1050	917	1437	861	175	1425
IN1200.23	1200	75	1,13	20 - 30	23 - 34	2037	1200	917	1437	861	225	1875
IN1200.45	1200	90	1,13	40 - 50	45 - 56	2037	1200	917	1437	861	225	1875
IN1400.20	1400	75	1,54	20	31	2037	1400	917	1437	861	300	2550
IN1400.30	1400	90	1,54	30	46	2037	1400	917	1437	861	300	2550
OC1400.45	1400	110	1,54	40 - 50	62 - 77	2037	1400	917	1437	861	300	2550
IN1600.20	1600	90	2,01	20	40	2037	1600	917	1437	861	425	3325
IN1600.34	1600	110	2,01	30 - 40	60 - 80	2037	1600	917	1437	861	425	3325
IN1600.50	1600	125	2,01	50	100	2037	1600	917	1437	861	425	3325
IN1800.20	1800	90	2,54	20	51	2262	1800	932	1652	861	425	4200
IN1800.30	1800	110	2,54	30	76	2262	1800	932	1652	861	425	4200
IN1800.40	1800	125	2,54	40	102	2262	1800	932	1652	861	425	4200
IN1800.50	1800	140	2,54	50	125	2262	1800	932	1652	861	425	4200
IN2000.20	2000	110	3,14	20	63	2262	2000	932	1652	861	425	5175
IN2000.30	2000	125	3,14	30	94	2262	2000	932	1652	861	425	5175
IN2000.40	2000	140	3,14	40	126	2262	2000	932	1652	861	425	5175
IN2000.50	2000	160	3,14	50	157	2262	2000	932	1652	861	425	5175

**Filtročný piesok**

frakcia 0,5 - 1, 0,8-1,2, 1-2 a 2-3mm, balené po 25 kg.



Int. kód	Názov
8000054	Piesok filtročný 0,2-0,8mm/25kg vrece Akvaristika
8000014	Piesok filtročný 0,4-0,8mm/25kg vrece
8000049	Piesok filtročný 0,8-1,2mm/25kg vrece
8000050	Piesok filtročný 2-3mm/25kg vrece
5112104	Piesok filtročný 3-5mm/25kg vrece

**Filtročné sklo**

Sklo je menej náchylné na usadzovanie vodného kameňa a je trvácnejšie ako piesok. Odporúčaná výmena približne raz za 5 rokov. V porovnaní s filtročným pieskom stačí o 15-20% menšie množstvo. Filtročná schopnosť cca 10 mic.



Int. kód	Názov
5113521	Filtročné sklo 0,4-1,6 mm/20kg
5114297	Filtročné sklo 1,25-3mm/20kg

**Filtročné sklo Nature Works biele**

Sklo Nature Works je vyrobené z recyklovaného panenského skla, inými slovami, z nového skla, ktoré nebolo nikdy transformované, s úrovňou čistoty najmenej 99,999%. Sklenené zrná majú plochú geometriu bez nedokonalostí, čo znižuje možnosti vytvárania biofilmu (pretože baktérie sa na zrno nemôžu prilepiť), to významne zvyšuje životnosť tohto média.



Int. kód	Názov
1000015	Filtročné sklo Nature Works ST1 0,6-1,2mm/20kg
1000016	Filtročné sklo Nature Works ST2 0,4-1,0mm/20kg

**Aktivované filtročné médium**

Je vyrobené zo zeleného a hnedého skla špeciálnou technológiou na optimálnu veľkosť a tvar zrn, s vynikajúcimi filtročnými vlastnosťami, je aktivované a biorezistentné, odolné voči bakteriálnemu rastu, znižuje riziko infekcií spôsobených mikroorganizmami ako Legionella, Pseudomonas, Cryptosporidium.

Rovnaké vlastnosti pretrvávajú počas mnohých rokov. Vhodná náhrada za filtročné sklo a filtročný piesok.



Int. kód	Názov
5112594	Aktívne filtročné médium AFM 0,4-1,0/21kg
5112595	Aktívne filtročné médium AFM 1,0-2,0/21kg

**Hydro antracit NI**

Hydro – Antracit NI je veľmi tvrdý a proti oteru odolný filtročný materiál lepší ako piesok, je vyrobený triedením drveného antracitového uhlia. Má malý až takmer nulový vnútorný povrch, nedá sa použiť na sorpciu. Vyznačuje sa veľmi drsným povrchom.

Používa sa na filtráciu bazénových vôd v dvojvrstvových filtroch s pieskom s cieľom zvýšiť filtročnú účinnosť a kapacitu, znížiť množstvo práce vody.



Int. kód	Názov
5114339	Hydro antracit NI 0,6-1,6 mm / 25 kg vrece

## Filtračné komplety

### BAZÉNOVÁ FILTRÁCIA SALZBURG

Polyesterový ovíjaný filter s bočným pripojením. Max.pracovný tlak 2,5bar vhodný pre súkromné aj verejné bazény. Filter je možné kombinovať s čerpadlom Preva alebo Speck Alpha, resp. Magma do kvalitnej a spoľahlivej kompletnej bazénovej filtrácie podľa tabuľky uvedenej nižšie.



Int. kód	Názov	Piesok/sklo
5112948	Filtračná nádoba SALZBURG 400 + 6-cest. ventil Praher 1 1/2"	60kg/50kg

### BAZÉNOVÁ FILTRÁCIA SALZBURG 2 TOP



Polyesterový ovíjaný filter s vrchným pripojením. Max.pracovný tlak 2,5bar vhodný pre súkromné aj verejné bazény. Prevádzková teplota do 40°C.

Int. kód	Názov	Piesok/sklo
5112951	Filtračná nádoba SALZBURG 2 400 TOP + 6-cest. ventil Praher 1 1/2" TOP	60kg/50kg



Int.kód	Názov	Filter	Filter	Preva
5113125SET	Filtračný set SALZBURG 400 s čerpadlom Preva 6m3/h	Salzburg 400		Preva 33
5113131SET	Filtračný set SALZBURG 400 TOP s čerpadlom Preva 6m3/h		Salzburg TOP 400	Preva 33

## Bazénová filtrácia TOP



Bezénový filter je vyrobený s polyetylénu. Max.pracovný tlak 2bar. Filter je možné kombinovať s čerpadlom Preva alebo FreeFlo do kompletnej cenovo výhodnej filtrácie.

Int. kód	Názov	Piesok/sklo
5114563	Filtračná nádoba TOP d300 + 6 cestný ventil 1 1/2" TOP	25kg/21kg
5114564	Filtračná nádoba TOP d400 + 6 cestný ventil 1 1/2" TOP	50kg/42kg
5114565	Filtračná nádoba TOP d500 + 6 cestný ventil 1 1/2" TOP	75kg/63kg

## Bazénová filtrácia TOP SET



Int. kód	Názov	Piesok/sklo
5114563SET2	Filtračný set TOP d300 s čerpadlom LEO 3,5 m <sup>3</sup> /hod.	25kg/21kg
5112866SET2	Filtračný set TOP d400 s čerpadlom LEO 5,5 m <sup>3</sup> /hod.	50kg/42kg
5114565SET2	Filtračný set TOP d500 s čerpadlom LEO 9,0 m <sup>3</sup> /hod.	75kg/63kg



## Ovládacie ventily

### Ovládacie ventily 6-cestné manuálne



2000106



700196  
8000007



700197



898706



898779

Int. kód	Názov
2000106	6-cestný ventil bajonetový s bočným pripojením / 1 1/2" AS
5114734	6-cestný ventil Klasik s bočným pripojením / 1 1/2" AS
5114374	6-cestný ventil Klasik s bočným pripojením / 2" AS
700197	6-cestný ventil Magnum s bočným pripojením / 2 1/2"
898706	6-cestný ventil bajonetový 1 1/2" TOP
899015	6-cestný ventil Klasik TOP 1 1/2"
898779	6-cestný ventil TOP 1,5" pre AZUR

### Ovládacie ventily 6-cestné automatické



5113963  
40021



898793



1000131

Int. kód	Názov
5113963	6-cestný ventil automatický 1 1/2" VRAC BASIC ver. 3
40021	6-cestný ventil automatický 2" VRAC BASIC
898793	6-cestný ventil automatický 1 1/2" VRAC FLAT TOP
1000131	Ventil bezpečnostný D50

## Ovládacie ventily 6-cestné ručné + automatické



Int. kód	Názov
899141	6-cestný ventil 1 1/2" so spätným preplachom (lepenie)
899093	6-cestný ventil 1 1/2" so spätným preplachom (závit-lepenie)
899094	6-cestný ventil 1 1/2" so spätným preplachom (závitové pripojenie)
222799	6-cestný ventil so spätným preplachom bočný 2" Praher



Int. kód	Názov
5113118	6-cestný aut. ventil AquaStar Easy II 230V čas, pre V6 1 1/2"-2"
5113119	6-cestný aut. ventil AquaStar Easy II 230V čas/tlak, pre V6 1 1/2"-2"



Int. kód	Názov
5113890	6-cestný automatický ventil Aquastar mp6 SM10 AO d1 1/2" bez pripojení
5113846	6-cestný automatický ventil Aquastar mp6 SM10 AO d2" bez pripojení



Int. kód	Názov
898512	Sada pripojovacia pre 6-cest.ventil Pentair 2"
898810	Sada pripojovacia pre Praher ventil 1 1/2" d50 ABS (Astral šróbenie)
899095	Pripojenie PENTAIR krátke/40ks kart.1 1/2" USA/lepenie



Int. kód	Názov
5112549	Adaptér pre AquaStar

### Ovládacie ventily automatické BESGO



Vhodná a jednoduchá voľba pre Automatické pranie filtrov.

Int. kód	Názov
5112565	BESGO automatický ventil d50mm Astral 125mm
5113962	BESGO automatický ventil d50mm Aquarius 152mm
5112566	BESGO automatický ventil d50mm Pentair 190mm
5112896	BESGO automatický ventil d63mm Astral 230mm
5114273	BESGO automatický ventil d63mm Ariona 140mm
5113210	BESGO automatický ventil d63mm Pentair 190mm
5113103	BESGO automatický ventil d75mm 270mm
5112731	BESGO automatický ventil d90mm 300mm
5114559	BESGO automatický ventil d110mm 360mm
5114839	BESGO automatický ventil d110mm 400mm
5114838	BESGO automatický ventil d140mm 450mm

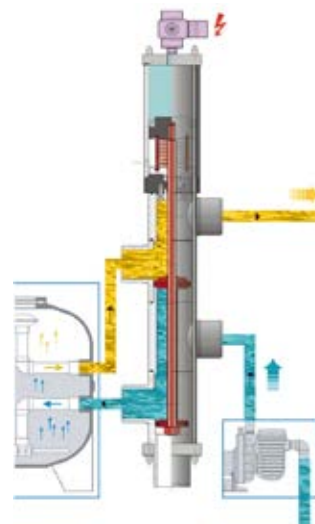

#### Besgo ventily pre automatické pranie filtra

Automatické Besgo ventily môžu byť ovládané hydraulicky tlakom vody, alebo pneumaticky tlakom vzduchu. Prevádzkový tlak by mal byť v rozpätí 3,5 – 6,0 baru, pre priemery pripájajúceho potrubia od DN40/d50 do DN125/d140. Telá ventilov sú z PVC-U, vnútorné súčiastky z nerezovej ocele, tesnenia Viton/Teflon. Sú vhodné pre súkromné aj verejné bazény.

#### Výhody:

- Spoľahlivosť aj pri výpadku el. prúdu
- Automatický ventil sa otvára do polohy „pranie“ tlakom vody a zatvára sa tlakom pružiny. V prípade výpadku el. prúdu sa vracia automaticky do polohy „filtrácia“. Nečakané vypustenie vody z bazéna do odpadu teda nie je možné.
- Pri prepnutí z pozície „filtrácia“ do pozície „pranie“ si nevyžaduje odstavenie cirkulačného čerpadla.
- Nízka tlaková strata.



#### Príslušenstvo k Besgo ventilom

Int. kód	Názov
5112567	BESGO Pripojovacia sada 3/8" ventil, filter, manometer
5112568	Pripojenie kompresora pre BESGO ventil
5113271	Kompresor Createx 230V/3,5-4,5bar
5112569	Adaptér BESGO na nádobu Triton TR40/60
5112736	Adaptér BESGO na nádobu Triton TR100/140



## Pripojenie Besgo ventilu



### 1½" pripojenie Besgo (potrebné 2ks) Astral

Int. kód	Názov
900043	ND Pripojenie 1 ½" rovné k 6-cestnému ventilu (Besgo)
7615050	Prechodka lepenie/závit 50x1 1/2"F

### 2" pripojenie Besgo (potrebné 2ks) Astral

Int. kód	Názov
5112100	ND Spojka rovná 6-cest. ventil 2"
7615063	Prechodka lepenie/závit 63x2"F FIP

### 1½" pripojenie Besgo (potrebné 2ks) Ariona

Int. kód	Názov
5114918	Pripojenie Besgo d50 pre filtre Ariona
5112337	Spojka PVC-U d50

### 2" pripojenie Besgo (potrebné 2ks) Ariona

Int. kód	Názov
5114553	Pripojenie Besgo d63 pre filtre Ariona
5112376	Spojka PVC-U d63

### 1½" pripojenie Besgo (potrebné 2ks) Aqua IT

Int. kód	Názov
5114420	Pripojenie Besgo 1 ½" pre filtre Aqua IT
5112337	Spojka PVC-U d50

## Ovládacie ventily STAR WAY



Int. kód	Názov
5111394	Motorizovaný 5-cestný ventil STAR WAY d50
5111464	Motorizovaný 5-cestný ventil STAR WAY d63

## Ovládanie k ventilom BESGO - STAR WAY



Int. kód	Názov
5111465	DIN modul ZELIO 24V - STAR WAY
5111466	DIN modul ZELIO 230V - BESGO

## Poloautomatické chemické dávkovače

Dávkovač pevných látok

Do potrubia priehľadný Rainbow 320-C, 2,2 kg (pre bazénovú chémiu).

Hadičkový priehľadný Rainbow 300-C, pre bazénovú chémiu 2,2 kg.



Int. kód	Názov
5111202	Dávkovač hadičkový priehľadný RAINBOW 300-C/2,2kg
5111203	Dávkovač do potrubia priehľadný RAINBOW 320-C/2,2kg
5112160	Dávkovač Cl tablet 200 g do potrubia d50 (3,5 kg)

### ASIN AQUA SPA



Kombinácia dvoch dávkovacích čerpadiel s presným dávkovaním Pool and SPA prísad zaistí pokročilú údržbu bazénovej vody. V spojení s vhodne zvoleným filtračným systémom zaistíte najnižšiu efektívnu koncentráciu chemikálií.

#### Technické dáta:

- Napájanie: 230V/50Hz
- Príkion: 14 VA
- Poistka: T80 mA
- Kategória prepätia: II
- Krytie: IP 50
- Prevádzková teplota a vlhkosť: +5 to +40 ° C / 60%
- Tlak meranej vody: max 1,5 bar
- Výkon dávkovacieho čerpadla: 60ml/min. / max. 1bar
- Objem bazéna: max. 250m<sup>3</sup>
- Váha: 2,2kg
- Umiestnenie: montáž na stenu

Int. kód	Názov
5113681	ASIN Aqua SPA

### Vločkovač tekutý Poly Pure 2in1 20L



Poly Pure je vysoko účinná zmes polymérnych flokulantov a koagulantov na čírenie bazénovej vody.

Int. kód	Názov
5113682	Poly Pure 20l /30ks-pal



## Dávkovacie zariadenie sa zapína až po manuálnej úprave vody!

Dávkovacie zariadenie slúži na automatickú reguláciu parametrov vody (hodnota pH, Cl – RedOx) v určitom rozsahu hodnôt! Neočakávajte, že zapnete dávkovač a už to bude automaticky fungovať.

To znamená, že najskôr si ručne doplníte do vody potrebné chemikálie napr. pH mínus / chlórový prípravok v takom množstve, aby ste namerali hodnoty vo vode blízko k požadovanej hodnote, v rozsahu pH 7.0 -7.2 / chlór 0.4 – 0.6 mg/l.

Až potom zapnete dávkovač, resp. soľničku.

Hodnoty merajte pH metrom, prípadne fotometrom, iba v krajnom prípade použite papieriky (vizuálne meranie nebýva objektívne, nie je vždy presné).

Mimo požadovaného rozsahu hodnôt väčšina dávkovačov prejde do chybového hlásenia a nebude fungovať!

### ASIN Aqua / ASIN Aqua NET

Automaty Aseko udržiavajú automaticky správnu hodnotu pH a koncentráciu dezinfekčného prostriedku. Optimalizujú chod filtračného zariadenia a v správnych časových intervaloch dávajú roztok na čistenie vody.



#### iPool Live

Umožňuje on-line sledovanie parametrov vášho bazéna z ktoréhokolvek miesta na svete.



- dotykový displej
- jednoduchá obsluha
- multijazyčné ovládanie
- kompaktné prevedenie
- peristaltické čerpadlá
- ľahká inštalácia
- pokročilé bezpečnostné funkcie
- externý displej

### ASIN Aqua dokáže dávkovať dezinfekciu v troch rôznych režimoch:

Int. kód	Názov
222750	Dávkovač ASIN Aqua CLF
222751	Dávkovač ASIN Aqua REDOX
222752	Dávkovač ASIN Aqua DOSE
222754	Dávkovač ASIN Aqua NET Redox
222755	Dávkovač ASIN Aqua NET CLF
222892	Dávkovač Asin Aqua NET DOSE

1. CLF - automat obsahuje membránovú sondu na priame meranie obsahu voľného chlóru.
2. REDOX - automat obsahuje sondu na nepriame meranie obsahu voľného chlóru.
3. DOSE - časové dávkovanie chlórovej a bezchlórovej dezinfekcie (hodinová dávka dezinfekcie).

## Dávkovače Aseko

### ASIN Aqua NET +

Luxusný automat s pokročilými funkciami pre riadenie kvality bazénovej vody, vhodný pre použitie v privátnych bazénoch a whirlpooloch od 1 m<sup>3</sup> do 250 m<sup>3</sup> (max.dávkovanie do tlaku 1 bar).



Int. kód	Názov
5114797	Dávkovač ASIN Aqua NET + Redox
5114796	Dávkovač ASIN Aqua NET + CLF
5114798	Dávkovač ASIN Aqua NET + DOSE

- dotykový displej
- jednoduchá obsluha
- multijazyčné ovládanie
- kompaktné prevedenie
- peristaltické čerpadlá
- ľahká inštalácia
- pokročilé bezpečnostné funkcie
- kontrola prietoku meranej vody
- výstup na internet a externý displej
- kontrola hladiny v prepadovej nádrži alebo skimmera

### ASIN Aqua HOME

Luxusný automat s pokročilými funkciami pre riadenie kvality bazénovej vody, vhodný pre použitie v privátnych bazénoch a whirlpooloch od 1 m<sup>3</sup> do 250 m<sup>3</sup> (max.dávkovanie do tlaku 1 bar).



iPool Live

Umožňuje on-line sledovanie parametrov vášho bazéna z ktoréhokoľvek miesta na svete.



- dotykový displej
- jednoduchá obsluha
- multijazyčné ovládanie
- kompaktné prevedenie
- peristaltické čerpadlá
- ľahká inštalácia
- pokročilé bezpečnostné funkcie
- kontrola prietoku meranej vody
- výstup na internet a externý displej
- možnosť pripojenia a ovládania teplomeru, filtrácie
- kontrola hladiny v prepadovej nádrži alebo skimmera

#### ASIN Aqua dokáže dávkovať dezinfekciu v troch rôznych režimoch:

1. CLF - automat obsahuje membránovú sondu na priame meranie obsahu voľného chlóru.
2. REDOX - automat obsahuje sondu na nepriame meranie obsahu voľného chlóru.
3. DOSE - časové dávkovanie chlórovej a bezchlórovej dezinfekcie (hodinová dávka dezinfekcie).

Int. kód	Názov
5113658	Dávkovač ASIN Aqua HOME CLF VS
5113199	Dávkovač ASIN Aqua HOME REDOX VS

## ASIN Aqua OXYGEN

Najkomplexnejší bezchlórový systém. Určený pre vysoké teploty bazénovej vody.

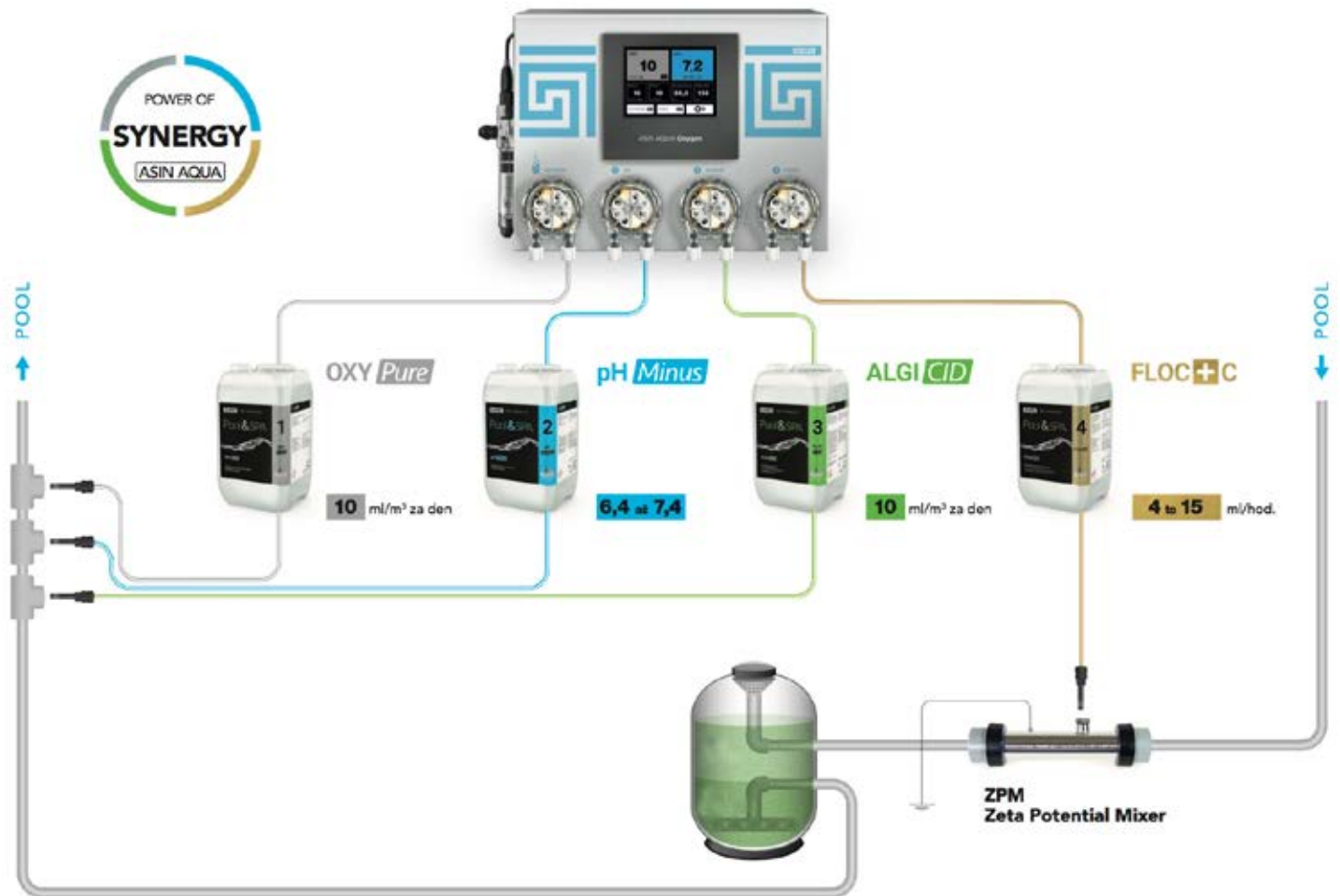

Optimálna veľkosť bazéna 250m<sup>3</sup>.

- dotykový displej
- jednoduchá obsluha
- multijazyčné ovládanie
- kompaktné prevedenie
- peristaltické čerpadlá
- ľahká inštalácia
- pokročilé bezpečnostné funkcie
- kontrola prietoku meranej vody
- výstup na internet a externý displej
- možnosť pripojenia a ovládania teplomeru, filtrácie

### iPool Live

Umožňuje on-line sledovanie parametrov vášho bazéna z ktoréhokolvek miesta na svete.



Int. kód	Názov
5114214	Dávkovač ASIN AQUA Home OXY

## Dávkovače Aseko

### ASIN Aqua HOME PRO

Luxusný automat s pokročilými funkciami pre riadenie kvality bazénovej vody, vhodný pre použitie v súkromných bazénoch a whirlpooloch od 1 m<sup>3</sup> do 250 m<sup>3</sup> (max.dávkovanie do tlaku 1 bar).



**NEW**

iPool Live

Umožňuje on-line sledovanie parametrov vášho bazéna z ktoréhokolvek miesta na svete.



- dotykový displej
- jednoduchá obsluha
- multijazyčné ovládanie
- kompaktné prevedenie
- peristaltické čerpadlá
- ľahká inštalácia
- pokročilé bezpečnostné funkcie
- kontrola prietoku meranej vody
- výstup na internet a externý displej
- možnosť pripojenia a ovládania teplomeru, filtrácie
- kontrola hladiny v prepadovej nádrži alebo skimmera

1. CLF - automat obsahuje membránovú sondu na priame meranie obsahu voľného chlóru.
2. REDOX - automat obsahuje sondu na nepriame meranie obsahu voľného chlóru.
3. DOSE - časové dávkovanie chlórovej a bezchlórovej dezinfekcie (hodinová dávka dezinfekcie).

Int. kód	Názov
5114900	Dávkovač ASIN Aqua HOME CLF VS
5114901	Dávkovač ASIN Aqua HOME REDOX VS
5114902	Dávkovač ASIN Aqua HOME REDOX VS

### ASIN Aqua PRO - PRE VEREJNÉ BAZÉNY

Profesionálny automat s dotykovým displejom. Technológia pre verejný sektor s najvyššími požiadavkami na presnosť riadenia s plnením všetkých hygienických noriem.



**NEW**

iPool Live

Umožňuje on-line sledovanie parametrov vášho bazéna z ktoréhokolvek miesta na svete.



- dotykový displej
- jednoduchá obsluha
- multijazyčné ovládanie
- kompaktné prevedenie
- pokročilé bezpečnostné funkcie
- kontrola prietoku meranie vody
- možnosť individuálnej konfigurácie nastavenia celého systému

- pH-, pH+, redox, voľný chlór, viazaný chlór
- možnosť napojenia až štyroch peristaltických alebo membránových dávkovacích čerpadiel spojením s ASIN SALT, alebo ovládanie dávkovania plynného chlóru
- LAN adaptér pre sledovanie cez internet, možnosť pripojiť cez externý displej

Int. kód	Názov
5114212	Dávkovač ASIN Aqua PRO
5114213	Dávkovač ASIN Aqua PRO CLT

**PP60 pH**

Automatické meranie a regulácia hodnoty pH vody. Umožňuje dávkovanie pH- alebo pH+. Pre bazény a whirlpools 1 - 250m<sup>3</sup>.



Int. kód	Názov
222765	Automatické dávkovanie PP60 pH

**PP60 Rx**

Automatické meranie a regulácia hodnoty pH vody. Umožňuje dávkovanie Rx. Pre bazény a whirlpools 1 - 250m<sup>3</sup>.



Int. kód	Názov
5114215	Automatické dávkovanie PP60 Rx

**PP60 PRG**

Automatické časové dávkovanie, ktoré môžeme použiť pre úpravu bazénovej vody, ale i pre dávkovanie vonných esencií do sáun. Pre bazény a whirlpools 1 - 250m<sup>3</sup>.



Int. kód	Názov
222764	Automatické dávkovanie PP60 PRG

**PP60 PRG Sauna**

Int. kód	Názov
700141	Automatické dávkovanie PP60 PRG sauna

**PP10 PRG Flo+c**

Optimálna veľkosť pre bazény a whirlpools 1-250m<sup>3</sup>.  
Výkon dávkovacieho čerpadla FLOCC:  
10ml/min. max 1bar.



Int. kód	Názov
5112438	Dávkovač PP10 PRG Flo+c

**PP60**

Int. kód	Názov
222770	Peristaltické čerpadlo PP60 12/24V
222771	Peristaltické čerpadlo PP60 230V

**Membránové čerpadlo DDE**

Int. kód	Názov
222772	Membránové čerpadlo DDE 5l/hod.

**Zahlcovacia súprava**

Int. kód	Názov
5113659	Zahlcovacia súprava pre DDE CI



### Sondy



redox Salt



pH sonda



redox sonda



ph,redox profi sonda

Elektrochemický merací systém je oddelený od merania vody špeciálnou membránou. Meraný chlór difunduje membránou a na elektródovom systéme vytvára napätie, jeho veľkosť je úmerná koncentrácii. Vyžaduje galvanicky oddelené napájanie. Životnosť môže byť ovplyvnená napr. tvrdosťou, teplotou, nečistotou, masntotou vody, atď.

Int. kód	Názov
222768	Sonda CLF
5114166	Sonda CLF - otvorená
222769	Sonda CLT
898580	Sonda pH LONG LIFE
898581	Sonda REDOX LONG LIFE
700144	Sonda REDOX pre SALT
222890	PH sonda Profi
222891	RX sonda Profi



898749



8000040



899219



899019



898750

Int. kód	Názov
8000040	ND membrána pre sondu CLT 20mm
899219	ND membrána pre sondu CLF 20mm
899019	ND membrána pre sondu CLT 80mm
898750	ND membrána pre sondu CLF 80mm
898749	ND elektrolyt pre sondu CLF
899018	ND elektrolyt pre sondu CLT
899212	ND kvapalina na čistenie membrány CLF, CLT



Int. kód	Názov
5112846	Buffer Redox 475 mV
222789	ND buffer redox - 650mV
899221	ND buffer pH 4.01
898543	ND buffer pH 7.00
5112845	Buffer pH 9,00
700142	ND kyselina na čistenie elektródy
899211	ND kvapalina na skladovanie pH, Rx sondy



### ASIN Pool

Sieťový ovládač pre všetky kľúčové prvky bazénovej technológie s použitím smartfónu.



#### 1. OVLÁDANIE OHREVVU

Comfort – požadovaná hodnota teploty vody.  
 Eco – nižšia teplota vody, nižší odber filtračného čerpadla.  
 Antifreeze (ochrana proti zamrznutiu) – ohrev vody sa zapne pred bodom mrazu – teplota vzduchu 0°C, teplota vody 4°C.  
 Predradenie ohrevu: Teplota vody je predradená časovaniu filtrácie. Keď teplota vody klesne pod nastavenú hodnotu, filtrácia sa zapne a zostáva zapnutá.  
 Alternative – inteligentné ovládanie podľa predpovede počasia.

#### 2. OVLÁDANIE HLADINY

Funkcia umožňuje ovládanie 4 prednastavených hladín vody.

- Nízka hladina – vypne cirkulačné čerpadlo
- Začiatok napúšťania
- Koniec napúšťania
- Vysoká hladina – zapne sa pranie filtra

#### 3. ČASOVAČ FILTRÁCIE

Umožňuje nastavenie 4 filtračných intervalov.  
 4 časy, 4 rýchlosti: I. vypnuté, II. nízka, III. stredná, IV. vysoká

Int. kód	Názov
5113665	ASIN Pool RS485

#### 4. AUTOMATICKÉ PRANIE FILTRA (BESGO-5 cestný)

Nastavenie ako dlho, ako často a v ktorú hodinu bude pranie zapnuté.  
 Alternatíva – od tlakomera.

#### 5. SPÍNAČ PREPAD/SPODOK SKIMMERA (BESGO-3 cestný) Nižšia spotreba el. energie.

#### 6. SVETLO/PREKRYTIE/ATRAKcie ... zapnuté/vypnuté/časovač.

#### 7. OVLÁDANIE CIRKULAČNÉHO ČERPADLA (výstup 4-20 mA)

Ovládanie frekvenčného meniča. Čerpadlá Speck a Pentair môžu byť ovládané cez jednotku VS Pump Module.

#### 8. VOĽNÝ ANALÓGOVÝ VÝSTUP 1-10 V

### Externý dotykový displej

Pomocou displeja je možné ovládať niektoré funkcie priamo z priestoru bazéna:

- vypnúť/zapnúť filtračné čerpadlo
- vypnúť/zapnúť pranie filtra (niektoré modely)
- meniť požadované hodnoty (pH, dezinfekcia, teplota vody)
- displej je možné uzamknúť heslom



Int. kód	Názov
222797	Externý dotykový displej
222775	Externý informačný displej (Profi)



**Hydrostatický hladinomer** je kompaktné meracie zariadenie obsahujúce kremíkový tenzometrický senzor a vyhodnocovaciu elektroniku v nerezovej sonde. Hladinomer je vhodný pre všetky druhy bazénov. Jeho merací rozsah je nastavený štandardne na hĺbku 5 cm – 2 m, podľa potreby je však možné ho nastaviť až na 100 m.

Int. kód	Názov
222781	ND hladinomer tlakový 4m

#### Hladinomer



Int. kód	Názov
5114105	Hladinomer do skimmera
5114987	Hladinomer do skimmera s 15 m káblom



**Elektronický teplomer pre riadenie teploty bazénovej vody** v spojení s automatom ASIN Aqua PROFI, ASIN Aqua HOME, ASIN Aqua SALT. Teplomer sa vkladá do potrubia, do objímky teplomera.

Int. kód	Názov
5113551	ND Teplomer vody + objímka do r.2020
5112915	ND Teplomer na meranie teploty vzduchu do r.2020
5113497	ND Teplomer voda/vzduch PT100 od r.2021



#### Elektróda k elektrolyzérovi ASIN Aqua Salt a ASIN Salt

Materiál: titan s ruthéniovo-iridiovým povrchom  
 Minimálny výkon: pri obsahu soli 1,5g/l.  
 Max výkon: 25-35g chlóru za hodinu pri obsahu soli 4g/l.  
 Veľkosť upravovaného bazéna:

- pri otvorenom do 60m<sup>3</sup>
- pri priamom prekrytí hladiny do 90m<sup>3</sup>



Int. kód	Názov
400173	ND Elektróda TE6-25 - kompletná
5113571	ND Elektróda TE6-25 - iba elektróda
222785	ND telo elektródy TE6-25



Int. kód	Názov
5113496	Kábel k TE-25 s konektorom (náhrada za TE-15)
5113354	Predĺžovací kábel elektródy ASIN Salt TE6-25 2m (bez konektorov)



### ZPM (Zeta potencial mixer)

Statický mixér pre vstrekovanie produktu FLOCC+C a rýchle miešanie vločkovača.



Int. kód	Názov
5112411	Statický mixér vločkovača ZPM DN 40/2" 195mm d50
5112680	Statický mixér vločkovača ZPM DN 50/2, 240mm d63



8988364

222778

222791

5112439

222777

5113631

400055

Int. kód	Názov
222777	ND armatúra uzatváracia na potrubie 1/4" x 1/4" M závit
5113631	ND armatúra uzatváracia na potrubie 1/4" (6,35mm)
222778	ND vstrekovací ventil
400055	ND vstrekovací ventil pre sauny mosadz
222791	ND speedfit 1/4"
5112439	T-kus pre hadičku 6x4mm (speedfit)
8988364	ND Držiak na teplomer 1/4" (jímka)



5113495

899209

898546

222780

700143

Int. kód	Názov
222780	ND prietokomer vizuálny
700143	ND kontrolný prietokomer elektronický
898546	ND filter k prietokomeru - meracia voda
899209	ND prietokomer elektronický
5113495	ND prietokomer s filtrom a s meraním salinity



222787

700145

222788

222893

Int. kód	Názov
222787	ND náhradná hadička k PP60
222893	ND Rotor PP60
222788	ND kazeta k čerpadlu PP60
700145	ND púzdro pre skladovanie sondy pH Rx
899220	ND držiak na sondy

## BAZÉNOVÁ MORSKÁ SOĽ

Táto soľ pochádza z odsolovacích jazier na pobreží Stredozemného mora. Soľ je čistená a hrubozrnná mletá. Obsahuje 96% NaCl, aditíva pre tvrdenie a množstvo ďalších minerálov obsiahnutých v morskej vode. Oproti klasickej kuchynskej soli neobsahuje jód a množstvo vápnika je znížené na minimum. Neodporúčame používať klasickejšiu kuchynskú soľ kvôli obsahu jódu, ktorý sa vďaka elektrolýze stáva agresívnym a môže dochádzať k podráždeniu pokožky a páleniu očí. Vysoké množstvo vápnika obsiahnuté v kuchynskej soli spôsobuje vyššiu tvrdosť bazénovej vody a usádzanie vodného kameňa na stenách bazéna a vo filtračnom okruhu.



Int. kód	Názov
899800	Morská soľ SPECIAL, praná/sušená 1-3mm/25kg
5114018	Morská soľ POOLSEL 25kg
5113847	MAGNESIUM 10kg

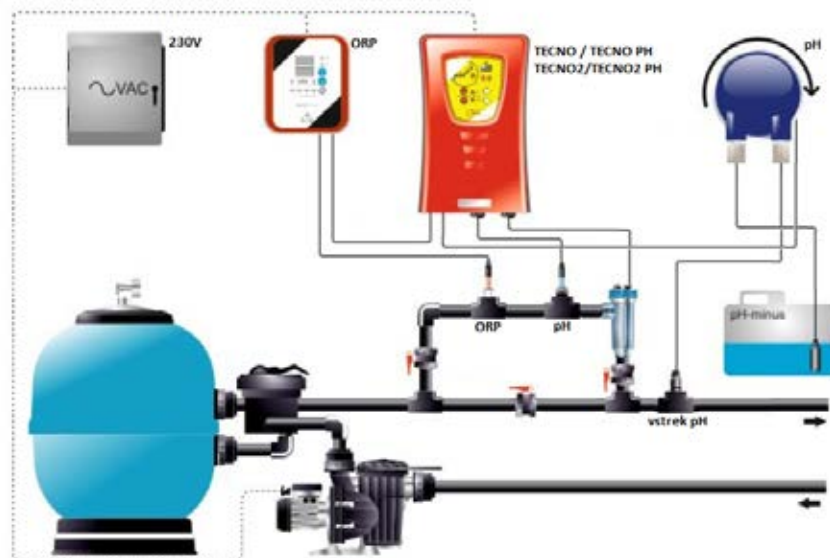

## NEOLÝZA Integrovaná jednotka pre vodu s nízkym obsahom soli 2kg/m<sup>3</sup> (0,2%)

Neolýza je jedna z najpokročokejších technológií na úpravu bazénovej vody.

Využíva elektrolýzu slanej vody s nízkou salinitou, len 1,5-2 g soli na liter vody, v súčinnosti s UV žiarením a úpravou pH. Znižuje sa množstvo chemikálií vnášaných do bazénovej vody. Systém neolýzy je plne automatický, efektívny a bezpečný.



### Tecno pH

Int. kód	Typ
700068	NEO-12pH do 50m <sup>3</sup>

Soľná elektrolýza 12 g./hod. + UV 48 W + pH

### Dávkovacie zariadenia IDEGIS Séria 200



Idegis dávkovače sú navrhnuté pre dávkovanie chemikálií pri úprave vody v súkromných aj verejných bazénoch bez potreby špecializovanej obsluhy. Nové Idegis dávkovače využívajú digitálne technológie s vysokou úrovňou bezpečnosti a efektívnosti. Ovládanie je prehľadné, inštalácia je jednoduchá.



#### 201 pH

Int. kód	Typ
898926	RPH-201 Automatické pH



#### 201 ORP

Int. kód	Typ
898925	RMV-201 Automatické ORP



#### ORP Riadiaca jednotka

Int. kód	Názov
5112792	IDEGIS riadiaca jednotka ORP



#### pH/ORP senzory

Int. kód	Typ
8000009	H-035 Sonda pH
8000010	RX-01 Sonda ORP
5113209	RX-02 Sonda ORP (pre slanú vodu)



#### BR Dávkovacie čerpadlo

Int. kód	Typ
898924	BR.04.15 Peristaltické čerpadlo 0,6-4L/h. 1,5bar

## Dávkovacie zariadenie sa zapína až po manuálnej úprave vody!

Dávkovacie zariadenie slúži na automatickú reguláciu parametrov vody (hodnota pH, Cl – RedOx) v určitom rozsahu hodnôt! Neočakávajte, že zapnete dávkovač a už to bude automaticky fungovať.

To znamená, že najskôr si ručne doplníte do vody potrebné chemikálie napr. pH mínus / chlórový prípravok v takom množstve, aby ste namerali hodnoty vo vode blízko k požadovanej hodnote, v rozsahu pH 7.0 -7.2 / chlór 0.4 – 0.6 mg/l. Až potom zapnete dávkovač, resp. soľničku.

Hodnoty merajte pH metrom, prípadne fotometrom, iba v krajnom prípade použite papieriky (vizuálne meranie nebýva objektívne, nie je vždy presné).

Mimo požadovaného rozsahu hodnôt väčšina dávkovačov prejde do chybového hlásenia a nebude fungovať!

**IDEGIS Séria TECNO, TECNO 2**

Samočistiace elektrolyzérne systémy pre bazény s objemom do 25, 50, 80 a 120m<sup>3</sup>.  
Jednoduchá inštalácia a ovládanie.

**Tecno Salt**

Int. kód	Typ	
5112302	DT-21	do 80m <sup>3</sup>
5112303	DT-30	do 120m <sup>3</sup>

**Tecno Salt s meraním pH**

Int. kód	Typ	
5112304	DT-21pH	do 80m <sup>3</sup>
400046	DT-30pH	do 120m <sup>3</sup>

**Dávkovací Kit**

**(Ien ako príslušenstvo k Tecno Salt pH)**

Int. kód	Typ	prietok/tlak
330005	BR.06.40	Dávkovacie čerpadlo 0,6-4L/hod. / 1,5Bar

**Tecno 2 Salt**

Int. kód	Názov	
5112790	Tecno 2 Salt	do 20m <sup>3</sup> /h

**Tecno CONNECT**  

Int. kód	Názov	
5114762	Tecno CONNECT 7	do 25m <sup>3</sup> /h
5114763	Tecno CONNECT 12	do 50m <sup>3</sup> /h

**Tecno CONNECT ESC**  

Int. kód	Názov	
5114790	Tecno CONNECT ESC 7	do 20m <sup>3</sup> /h
5114791	Tecno CONNECT ESC 12	do 50m <sup>3</sup> /h
5114768	Sada pH pre Tecno CONNECT ESC	

### Prietokomery



**NEW**

Int. kód	Názov
5114484	Prietokomer FlowVis d50 s NRV, 2,4 - 21 m <sup>3</sup> /h
5114441	Prietokomer FlowVis d63, 2,4 - 24 m <sup>3</sup> /h
5114590	Digitálny senzor FlowVis

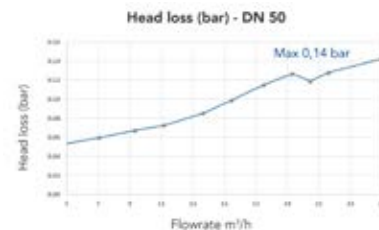
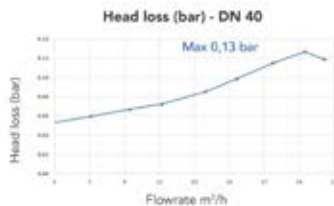

### Vlepovacia armatúra



Int. kód	Názov
5114438	Vlepovacia armatúra 4 x 1/4"

### Držiak sond



Int. kód	Názov
5114264	Držiak sond a vstrekočavč 3x 1/2" F, d50
5114265	Držiak sond a vstrekočavč 3x 1/2" F, d63

### Titánové uzemnenie



Int. kód	Názov
5114468	Uzemnenie titán D50 - PUK
5114470	Uzemnenie titán D63 - PUK

### Príslušenstvo k dávkovacím staniciam



Int. kód	Názov
5111288	Vstrekovací ventil 3/8" - VITON (EMEC)
5111272	Vstrekovací ventil SEKO
5111292	Sací kôš SEKO

### Meranie tlaku vo filteri



**NEW**

Len pre dávkovače Aseko PRO

Int. kód	Názov
5115093	Tlakomer filtrácie

## ASIN Aqua Salt 25 VS

Najmodernejší elektrolyzér pre dezinfekciu bazénovej vody. Exkluzívne prevedenie, v ktorom je zlúčené dávkovanie chemikálií s integrovaným meraním salinity (aktuálny obsah soli v bazénovej vode) a dávkovanie algicídu pre komplexné udržanie kvality vody.

**Optimálna veľkosť bazénu - 60m<sup>3</sup> a maximálna veľkosť 90m<sup>3</sup> (priame prekrytie hladiny)**



Int. kód	Názov
5113256	ASIN Aqua Salt 25 Redox VS
5113660	ASIN Aqua Salt 25 CLF VS

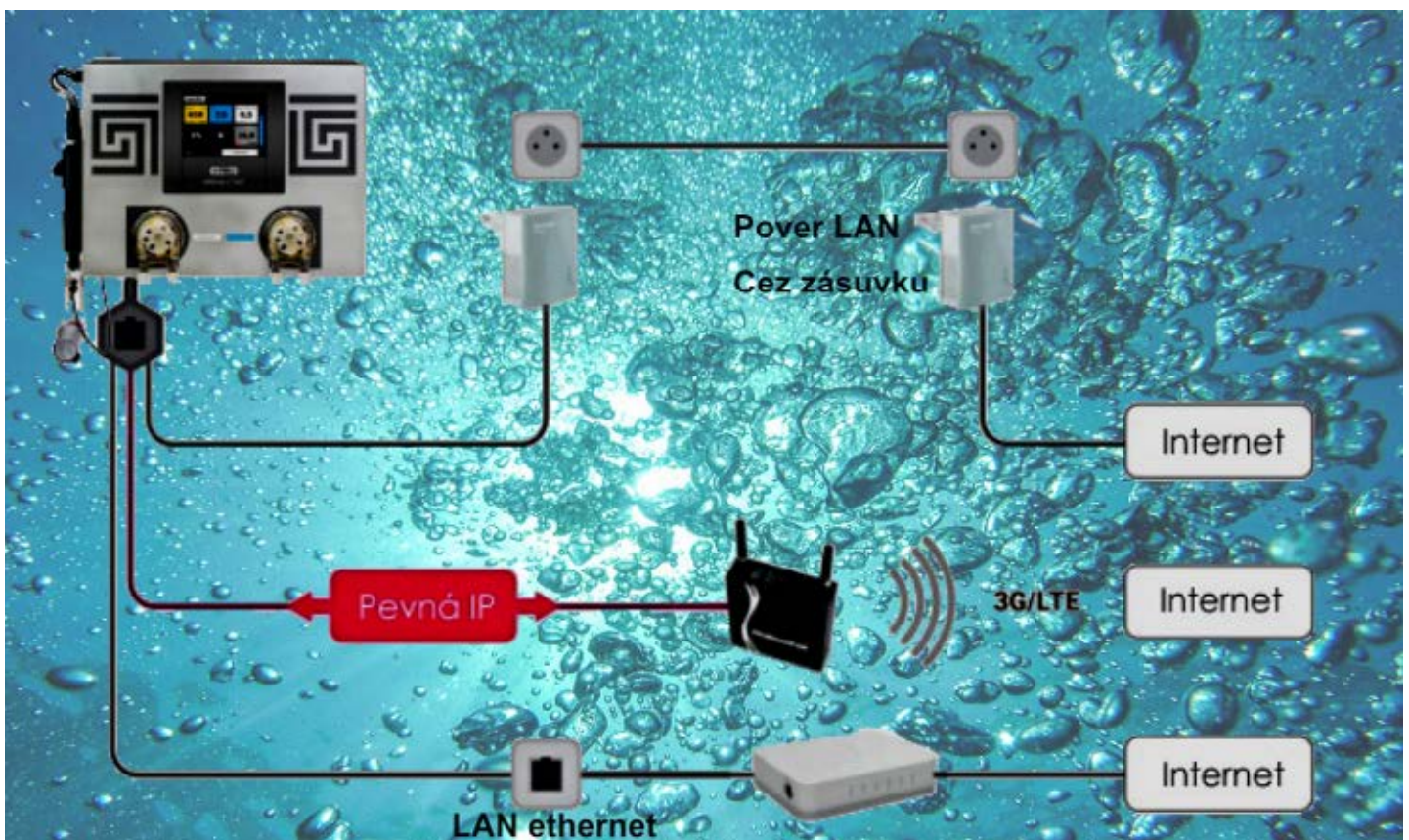

## Úprava slanej vody Aseko

### ASIN Salt

Výkonný elektrolyzér pre dezinfekciu bazénovej vody. S integrovaným meraním salinity, ukazovateľ okamžitého výkonu s možnosťou nastavenia 0 do 100%.



**NEW**

Int. kód	Názov
5114910	ASIN Salt

### ASIN AQUA Salt NET

Výkonný elektrolyzér pre dezinfekciu bazénovej vody. S integrovaným meraním salinity, ukazovateľ okamžitého výkonu.



**NEW**

Int. kód	Názov
5114908	ASIN AQUA Salt NET CLF
5114909	ASIN AQUA Salt NET Redox

### EXT Salt NET

Výkonný elektrolyzér pre dezinfekciu bazénovej vody.



**NEW**

Int. kód	Názov
5114911	EXT Salt NET

**ASIN AQUA Salt Pro**

Výkonný elektrolyzér pre dezinfekciu bazénovej vody.  
S integrovaným meraním salinity, ukazovateľ okamžitého výkonu.

**NEW**

Int. kód	Názov
5114903	ASIN AQUA Salt Pro CLF
5114904	ASIN AQUA Salt Pro Redox

**EXT Salt Pro**

Výkonný elektrolyzér pre dezinfekciu bazénovej vody.

**NEW**

Int. kód	Názov
5114905	EXT Salt Pro

**ASIN AQUA EOX Pro**

Výkonný elektrolyzér pre dezinfekciu bazénovej vody.  
S integrovaným meraním salinity, ukazovateľ okamžitého výkonu.

**NEW**

Int. kód	Názov
5114906	ASIN AQUA EOX Pro Redox

**EXT EOX Pro**

Výkonný elektrolyzér pre dezinfekciu bazénovej vody.

**NEW**

Int. kód	Názov
5114907	EXT EOX Pro

## Bezchlórová dezinfekcia vody

### UV nízkotlaké lampy pre privátne bazény

UV-C technológie patria k najbezpečnejším systémom dezinfekcie vody. Sú šetrné k životnému prostrediu, účinné voči baktériám, vírusom a plesniam, aj takým, ktoré sú odolné voči chlóru. UV-C technológie je možné kombinovať s použitím iných dezinfekčných prostriedkov. Používaním UV-C technológie je možné znížiť spotrebu chlóru v bazénovej vode o 50-80%, čo má vplyv na množstvá vznikajúcich vedľajších produktov chlóru (hlavne chlóraminov) spôsobujúcich pálenie očí, podráždenie pokožky, dýchacie problémy a chlórový zápach vody. **UV dezinfekcia na rozdiel od iných nemá žiadne nepriaznivé vplyvy na zdravie človeka.**

### UV jednotky s vysokým vnútorným zrkadlením UV komory

#### H.R.UV-C Sterilizátor

#### Využitie najnovších poznatkov o vysoko reflexných materiáloch vnútornej strany UV komory

- Pre privátne bazény, aj slanú alebo morskú vodu
- Bezkonkurenčná až 95% odrazivosť (ak ju porovnáte s reaktormi z nerezových materiálov, tam sa zvyčajne dosiahne odraz iba 20 až 28%). H.R.UV-C jednotka je 100% kompatibilná s morskou a slanou vodou, na rozdiel od nerezovej, ktorá podlieha korózii. Zvyšuje výkon
- Výrazné zníženie spotreby chemikálií
- Kompatibilita so všetkými tradičnými metódami úpravy vody – elektrolýzou, chlórrom, brómom, aktívnym kyslíkom (peroxidom vodíka)
- Samočistiaci vnútorný povrch UV komory - veľmi hladký a lesklý
- Zabudovaný indikátor životnosti UV lampy
- Zabudovaná prietoková klapka



Model HR 30



Model HR 55



Model HR 110

#### Špecifikácia

Napájanie	230V, 1 fáza, 50 Hz
Minimálny prietok	4m <sup>3</sup> /h
Maximálny prietok	12m <sup>3</sup> /h pre HR30; 21 m <sup>3</sup> /h pre HR55; 42 m <sup>3</sup> /h pre HR110
Max. objem bazéna	30m <sup>3</sup> pre HR30; 50 m <sup>3</sup> pre HR55; 100 m <sup>3</sup> pre HR110
Max. el. odber	40W pre HR30, 64 W pre HR55 / 128 W pre HR110
UV lampa	Nízkotlaká (9000 h životnosť)
Dávka UV žiarenia	30 mJ/cm <sup>2</sup> pri max. prietoku
Bezpečnostné krytie	IP64
Pripojenia	2" / 63 mm ABS šróbenia + 1½" / 50mm redukcia
Prevádzkový tlak	3 bar max
Montáž	Na podlahu, alebo na stenu
Slaná voda	Odolnosť voči slanej aj morskej vode
Hmotnosť	HR55 – 6,6 kg / HR110 – 10,4 kg

Int. kód	Názov
5113459	UV-C HR30
5113041	UV-C HR55
5113042	UV-C HR110

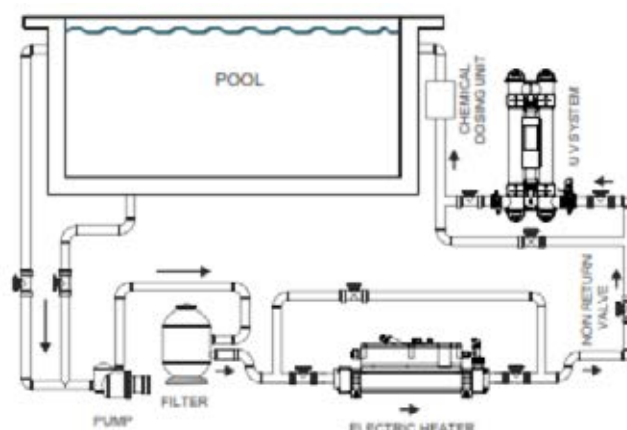
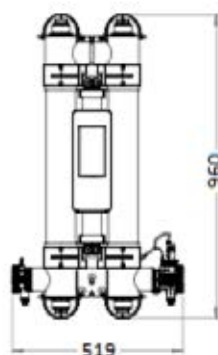
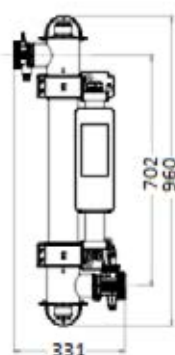

## UV jednotka QUANTUM s fotokatalytickým účinkom titánu

### Nanokryštálová technológia s využitím fotokatalytických účinkov TiO<sub>2</sub>.

- Pre privátne bazény, aj slanú alebo morskú vodu.
- Systém kombinuje dezinfekčné účinky UV technológie s fotokatalytickou tvorbou hydroxylových radikálov so silnými oxidačnými účinkami na rozklad organických nečistôt.
- Výrazné zníženie spotreby chemikálií.
- Vysoká účinnosť dezinfekcie a eliminácia zápachu po chlóre.
- Ochrana pred nebezpečnými mikroorganizmami ako je kryptosporídium, adenovírusy, pseudomonas a naegleria floweri.
- Kompatibilita so všetkými tradičnými metódami úpravy vody – elektrolyzou, chlóróm, brómóm, aktívnym kyslíkom.
- Zabudovaný indikátor životnosti UV lampy.
- Zabudovaná prietoková klapka.



#### Špecifikácia

Napájanie	230V, 1 fáza, 50 Hz
Minimálny prietok	4m <sup>3</sup> /h
Maximálny prietok	14 m <sup>3</sup> /h pre Q65; 28 m <sup>3</sup> /h pre Q130
Max. objem bazéna	50 m <sup>3</sup> pre Q65; 110 m <sup>3</sup> pre Q130
Max. el. odber	64 W pre HR55 / 128 W pre HR110
UV lampy	Nízkotlaká (9 000 h životnosť)
Dávka UV žiarenia	30 mJ/cm <sup>2</sup> pri max. prietoku
Bezpečnostné krytie	IP64
Pripojenia	2" / 63 mm ABS šróbenia + 1½" / 50mm redukcia
Prevádzkový tlak	3 bar max
Montáž	Na podlahu, alebo na stenu
Slaná voda	Odolnosť voči slanej aj morskej vode
Oxidačný proces	Fotokatalytická tvorba hydroxyl radikálov

#### Model Q-65-EU

#### Model Q-130-EU

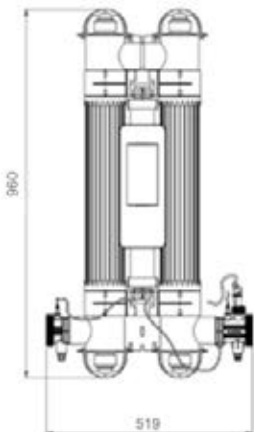
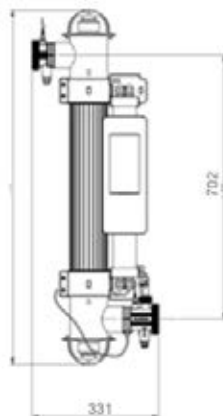

Int. kód	Názov
5113181	ELECRO QUANTUM Ti , UV-C jednotka 55W do 50m <sup>3</sup> / s časovačom a prietokovou klapkou
5113747	ELECRO QUANTUM Ti , UV-C jednotka 110W do 110m <sup>3</sup> / s časovačom a prietokovou klapkou

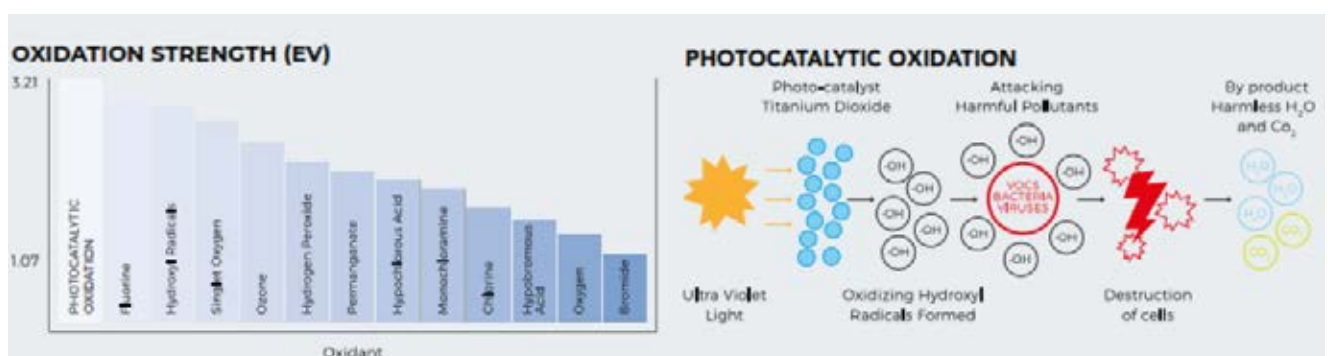

## Bezchlórová dezinfekcia vody

### Strednotlaké UV systémy

Prednosťou nízkotlakých UV systémov je, že sú schopné eliminovať z bazénovej vody všetky mikroorganizmy (baktérie, vírusy a plesne) vrátane tých, ktoré sú odolné voči chlóru a iným dezinfekčným prípravkom (zdraviu najnebezpečnejšie mikroorganizmy sú Legionella, Pseudomonas, zlatý stafylokok a améby – spôsobujú vážne zdravotné problémy).

Strednotlaké UV systémy oproti nízkotlakým UV systémom fungujú podobne, avšak s vyšším dezinfekčným účinkom a navyše odbúravajú z vody viazaný chlór, ktorý je hlavnou príčinou zápachu vody po chlóre, tiež príčinou dráždenia pokožky, očí a astmatických problémov. Je vo vode nežiadúci.

- Účinná dezinfekcia bazénovej vody
- Znížená spotreba bazénovej chémie
- Kryštáľovo čistá, hygienicky nezávadná bazénová voda
- Jednoduchá inštalácia a servis
- UV jednotky sa inštalujú za filter, vždy pred ohrev vody a pred dávkovanie bazénovej chémie!
- Každá UV lampa má svoj špecifický USB kľúč, na ktorý sa zaznamenávajú prevádzkové údaje, ako počet zapnutí/vypnutí, počet hodín v prevádzke a pod.

### Stredotlaká UV jednotka ProfiPure

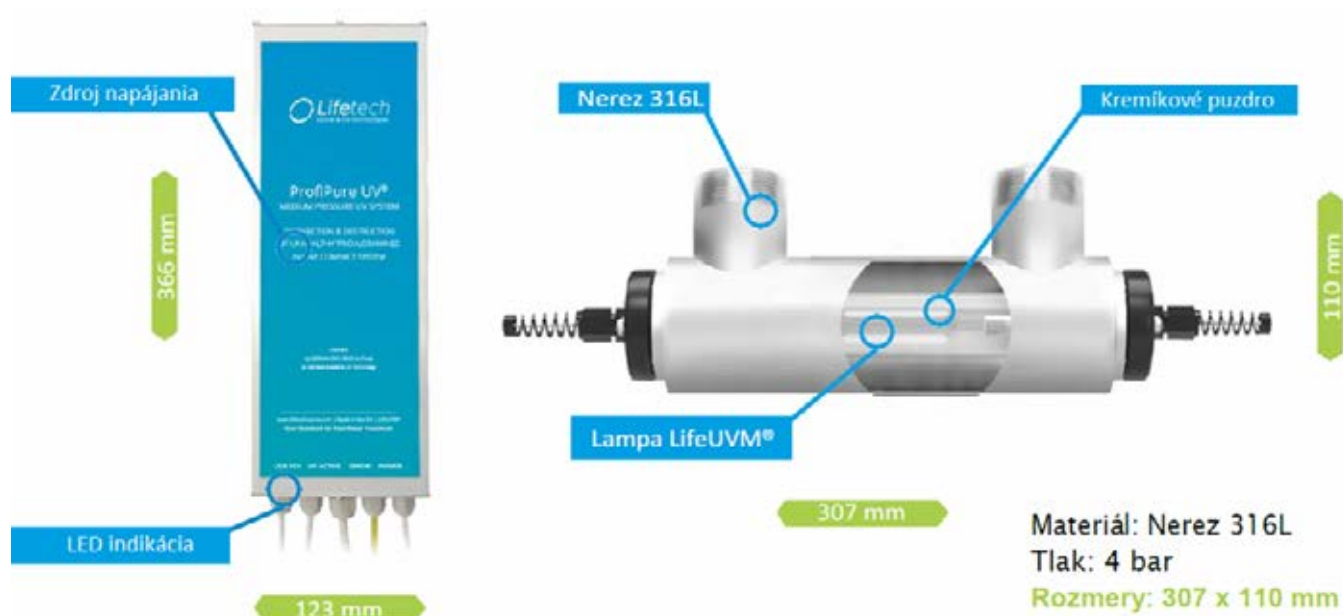

### Privátne bazény a vírivky

- Najmenšia, najkompaktnejšia a cenovo najvýhodnejšia alternatíva pre strednotlaké UV
- Bez stierača kremíkového púzdra
- Napájanie UV lampy – magnetický balast
- LED indikácia pre výmenu UV lampy
- Predpokladaná životnosť UV lampy 4 000 hodín

Int.kód.	Názov	Pripojenie	Objem bazéna m <sup>3</sup>	Max./odpor. prietok m <sup>3</sup> /h	Výkon lampy
700225	ProfiPure100	1 1/2"	60	12/6	250W
700226	ProfiPure200	2"	90	23/16	300W

## Stredotlaká UV jednotka Tiny

LifeUVM0104 XX – MW – MP – LE

- S manuálnym stieračom kremikového púzdra
- Napájanie UV lampy – magnetický balast
- LED indikácia pre výmenu UV lampy, s registráciou údajov cez USB
- Predpokladaná životnosť UV lampy 4 000 hodín



### Privátne bazény a vírivky

Int.kód.	Názov	Pripojenie	Objem bazéna m <sup>3</sup>	Max./odpor. prietok m <sup>3</sup> /h	Výkon lampy
700223	TINY 0104-13-MW-MP-LE	2"	90	18/9	400W
700224	TINY 0104-25-MW-MP-LE	3"	250	38/27	400W

## Stredotlaká UV jednotka Charm

LifeUVM0104 – XX – AW – AEP

LifeUVM0106 – XX – AW – AEP

- S automatickým stieračom kremikového púzdra
- Napájanie UV lampy – elektronický balast
- LED displej,
- Predpokladaná životnosť UV výbojky 6 000 - 10000 hodín



### Privátne bazény a vírivky

Int.kód.	Názov	Pripojenie	Objem bazéna m <sup>3</sup>	Max./odpor. prietok m <sup>3</sup> /h	Výkon lampy
600310	CHARM 0104-13-AW-AEP-LD	2"	90	18 / 9	400 W
700221	CHARM 0104-25-AW-AEP-LD	3"	250	38 / 27	400 W
700222	CHARM 0106-25-AW-AEP-LD	3"	270	42 / 33	600 W

## Termostaty



5111681



5113452

Int. kód	Názov
5111681	Digitálny termostat do el. rozvádzača
5113452	Analógový termostat do el. rozvádzača
898544	Analógový termostat v skrinke IP55
5113891	Analógový termostat so snímačom 1m, rozsah 0-45°C



898544



5113891



Int. kód	Názov
8988356	Puzdro pre teplotný senzor - plastové 1/2"



Int. kód	Názov
800091	T-kus pre snímač / lepenie 50mm



Int. kód	Názov
700150	Jímka pre teplotný senzor - nerez 1/2"



Int. kód	Názov
8988364	ND Držiak na teplomer 1/4" (jímka)



Int. kód	Názov
5114016	Heatsmart PLUS radiaca jednotka k výmenníkom

## Bazénový výmenník tepla Elecro SST (špirálový) TITAN

SST je titánový špirálový rúrkový výmenník tepla s tuhým špeciálne formovaným plášťom, ktorý má odolnosť voči vysokému tlaku a je dokonalým riešením pre náročné aplikácie.



- Štyri modely od 36kW do 95kW
- Vinuté titánové primárne puzdro
- Možnosť použitia v slanej aj morskej vode
- Odolnosť tlaku 30 bar (primár) a 3 bar (sekundár)
- Nízke tlakové straty
- Úchyty na snímače teploty a prietoku
- Možnosť montáže na stenu a podlahu

Int. kód	Názov
600210	Výmenník SST titanový 75kW 718mm
600220	Výmenník SST titanový 95kW 862mm

PRODUKT	A	B	C	VÁHA
	mm	mm	mm	kg
36kw	290	143	478	4.7
50kw	386	240	574	5.2
75kw	530	384	718	6.3
95kw	674	528	862	7.2

### PRIMÁRNÝ OKRUH

MATERIÁL	Vinutý titán
PRIPOJENIA	1" vonkajší závit
PRACOVNÝ TLAK	Maximum 30 bar

### SEKUNDÁRNÝ OKRUH

MATERIÁL	Špeciálne tvarovaný polymér
PRIPOJENIA	2½" / 63 mm ABS spojky 1½" / 50 mm redukcie
PRACOVNÝ TLAK	Maximum 3 bar

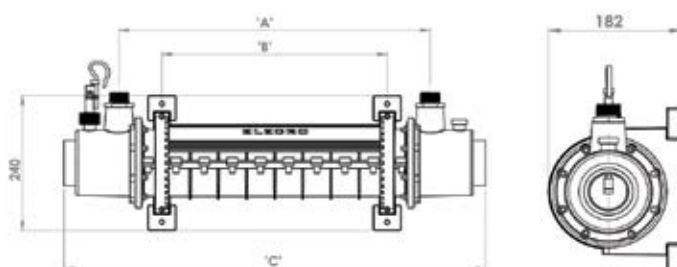

## Bazénové výmenníky tepla Elecro G2 (rúrkové) TITAN

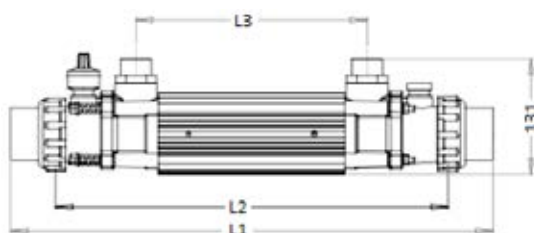
Unikátny dizajn a robustná konštrukcia výmenníkov tepla Elecro G2 ponúka bezkonkurenčnú plochu pre výmenu tepla, čo z nich robí jedny z najefektívnejších výrobkov na trhu.

Výkon	L1	L2	L3
30-kW	540 mm	426 mm	247 mm
49-kW	710 mm	596 mm	417 mm
85-kW	840 mm	726 mm	547 mm
122-kW	1000 mm	886 mm	707 mm

- Primárny okruh (vyhrievacie médium): 2 x 1" M/M mosadzné pripojenia, max. 4 bary
- Sekundárny okruh (bazénová voda): šróbenia ABS na lepenie 1 ½" / 50 mm, zväzok 37 rúrok (titán / nerez), max. 4 bary
- 1 x 1" spätný ventil
- titánová jímka pre senzor termostatu

Int. kód	Názov
5112815	Výmenník ELECRO G2 titanový 30kW 540mm
5112816	Výmenník ELECRO G2 titanový 49kW 710mm
5112817	Výmenník ELECRO G2 titanový 85kW 840mm
5112818	Výmenník ELECRO G2 titanový 122kW 1000mm

## Bazénový výmenník tepla Escalade (špirálový) TITAN

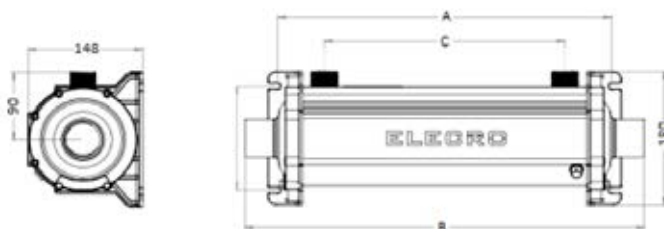

- Primárny okruh – TITÁN (vyhrievacie médium): 2 x 1" M/M mosadzné pripojenia, max. 30 barov
- Sekundárny okruh - TITÁN (bazénová voda): šróbenia 2x 1 ½" F/F, max. 5 barov
- Plášť aj špirála sú celokovové

Výkon	A	B	C
30-kW	382 mm	476 mm	262 mm
40-kW	430 mm	515 mm	310 mm
75-kW	674 mm	759 mm	554 mm

Int. kód	Názov
5113038	Výmenník ELECRO Escalade titanový 30kW 467mm
5113039	Výmenník ELECRO Escalade titanový 40kW 515mm
5113040	Výmenník ELECRO Escalade titanový 75kW 759mm

## Výmenníky tepla

### Spájkované doskové výmenníky tepla Alfa Laval

- Výmenníky môžu byť dodané v širokej škále vyhotovenia. U každého výmenníka je v ponuke hneď niekoľko profilov dosiek zodpovedajúcich rôznym podmienkam a výkonovým špecifikáciám
- Pre zabezpečenie optimálnej funkcie si môžete vybrať výmenník v štandardnej konfigurácii alebo jednotku navrhnutú podľa vašich špecifických potrieb



#### Výhody:

- vysoká účinnosť prestupu tepla i pri nízkom a strednom logaritmickej rozdiel teplôt (LMTD)
- vysoká kompaktnosť zaručuje ľahkú inštaláciu aj v miestach s obmedzeným priestorom
- v porovnaní s tesnením u rozoberateľných výmenníkov spájka odoláva vysokým teplotám a vysokým tlakom
- výmenníky so štandardným počtom dosiek sú priebežne na sklade, vďaka čomu sú krátke dodacie lehoty garantované



### VT - vysokoteplotný zdroj tepla (teplotný spád 80/50°C)

Int. kód	Názov
898954	Výmenník doskový VT 20kW - CBH16-9H 3/4"
898955	Výmenník doskový VT 40kW - CBH16-17H 3/4"
898950	Výmenník doskový VT 60kW - CBH16-25H 3/4"
898957	Výmenník doskový VT 80kW - CB30-18M S 1 1/4" T 1"
898958	Výmenník doskový VT 100kW - CB30-24M S 1 1/4" T 1"
898959	Výmenník doskový VT 150kW - CB30-34M S 1 1/4" T 1"
898960	Výmenník doskový VT 200kW - CB30-50M S 1 1/4" T 1"

### NT - nízokoteplotný zdroj tepla (teplotný spád 50/40°C)

Int. kód	Názov
898953	Výmenník doskový NT 10kW - CBH16-9H 3/4"
898915	Výmenník doskový NT 20kW - CBH16-17H 3/4"
898905	Výmenník doskový NT 40kW - CB30-24H 1"
899142	Výmenník doskový NT 60kW - CB30-34H S 1 1/4" T 1"
898908	Výmenník doskový NT 80kW - CB30-50H S1 1/4" T 1"
899143	Výmenník doskový NT 100kW - CB30-70H S1 1/4" T 1"
898951	Výmenník doskový NT 150kW - CB110-38M 2"
898952	Výmenník doskový NT 200kW - CB110-46M 2"

## Spájkované doskové výmenníky tepla Alfa Laval



## Izolácie



Int. kód	Názov
898909	Izolácia výmenníka CBH16 do 17 dosiek 110°C
898961	Izolácia výmenníka CBH16 do 45 dosiek 110°C
700031	Izolácia výmenníka CB30 do 25 dosiek 110°C
899144	Izolácia výmenníka CB30 do 50 dosiek 110°C
899145	Izolácia výmenníka CB30 do 100 dosiek 110°C
898963	Izolácia výmenníka CB110 do 60 dosiek 110°C

## Montážne držiaky

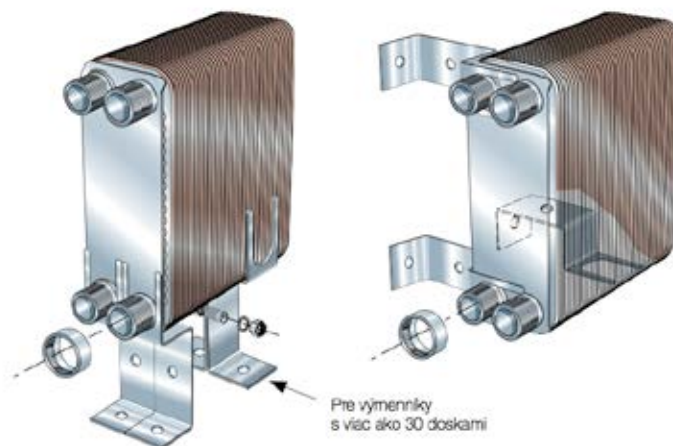

## Podpery

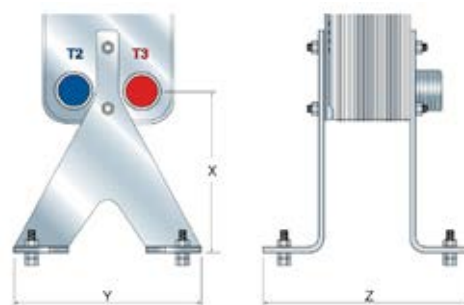

Int. kód	Názov
898914	Podpera k doskovému výmenníku CB30 do 34 dosiek
898912	Podpera k doskovému výmenníku CB30 od 34 do 150 dosiek
898964	Podpera k doskovému výmenníku CB110 do 60 dosiek
700032	Podpery na podlahu k CB 30/60, AN 27/52 (max.30 plátov)
700033	Podpery na podlahu k CB 30/60, AN 27/52 (max.150 plátov)
900016	Konzola na stenu CB 30 AN 27/AL

### Bazénové ohrevy Elecro TITAN

- Ohrevy Elecro Evolution poskytujú vysokú bezpečnosť, požadovaný výkon a všetky nižšie zmienené atribúty spoľahlivosti, aby bol bazén zohriaty na požadovanú teplotu.
- Jednoduchá inštalácia, bezpečná, spoľahlivá, tichá prevádzka, presnosť ovládania na 1°C, titánový ohrevný element, BS 316L nerezové puzdro (EN 1.4432), dostupné je tiež titánové puzdro – vhodné pre použitie morskej vody, spoľahlivý prietokový spínač na prietok už od 1000 l/h, inštalácia na podlahu alebo na stenu (otočné príchytky), termostat a bezpečnostná poistka s manuálnym reštartom.
- Všetky elektrické ohrevy Elecro majú unikátnu a overenú technológiu s vykurovacou špirálou, s vytvorením turbulentného prúdenia vo vodnom toku. Táto technológia poskytuje vynikajúcu účinnosť a predĺženú životnosť tým, že zabráňuje tvorbe ložísk usadenín na vykurovacích prvkoch.

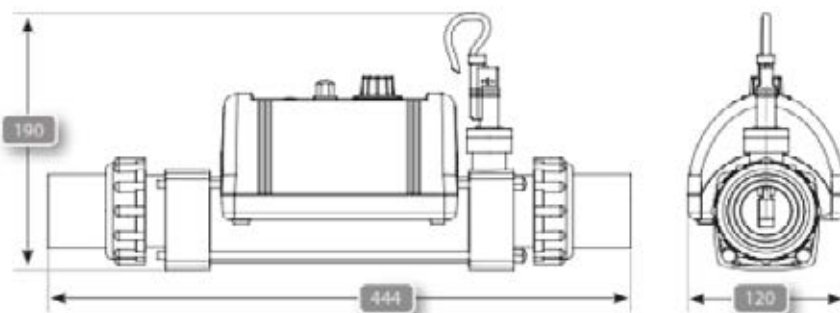

Napájanie	230V 1 fáza alebo 400V 3 fázy, 50Hz, IP44
Minimálny prietok	1m <sup>3</sup> /h
Maximálny prietok	17 m <sup>3</sup> /h
Ohrevný element	Titán
Prietoková trubica - plášť	Titán
Termostat	Analógový 0°C ~ 45°C (1.2°C rozdiel)
Prietokový spínač	Pozlátený prietokový jazýčkový prepínač s titánovým kolíkom
Bezpečnostná poistka	<b>60°C (Manuálny reštart)</b>
Tesnenia	EPDM, TPE
Pripojenia	1½" BSP vnútorný závit 1½" / 50mm ABS rúra alebo flexibilná hadica
Prevádzkový tlak	4 bar max
Montáž	Na podlahu, alebo na stenu

Int. kód	Názov
5112819	Elektrický ohrev ELECRO titanový Nano SPA 3kW 230V

**Bazénový ohrev Evo 2 (celotitánový)**

Je vhodný aj pre bazény so slanou vodou.

**ELECRO**  
ENGINEERING

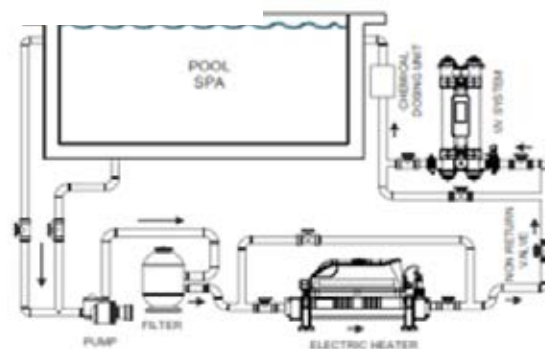
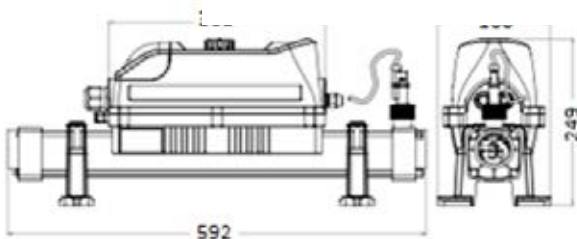

Napájanie	230V 1 fáza alebo 400V 3 fázy, 50Hz, IP44
Minimálny prietok	2-6 kW - 1m <sup>3</sup> /h, 9-24 kW - 4m <sup>3</sup> /h
Maximálny prietok	17 m <sup>3</sup> /h
Ohrevný element	Titán
Prietoková trubica - plášť	Titán
Termostat	Analógový 0°C ~ 45°C (1.2°C rozdiel)
Prietokový spínač	Pozlátený prietokový jazýčkový prepínač s titánovým kolíkom
Bezpečnostná poistka	<b>60°C (Manuálny reštart)</b>
Tesnenia	EPDM, TPE
Pripojenia	1½" BSP vnútorný závit
	1½" / 50mm ABS rúra alebo flexibilná hadica
Prevádzkový tlak	4 bar max
Montáž	Na podlahu, alebo na stenu

Int. kód	Názov
5113056	Elektrický ohrev ELECRO titanový Evo2 6kW 230/400V
5113057	Elektrický ohrev ELECRO titanový Evo2 9kW 230/400V
5113058	Elektrický ohrev ELECRO titanový Evo2 12kW 230/400V



Int. kód	Názov
5114014	Poolsmart PLUS riadiaca jednotka k ohrevom Evo

## Elektrické ohrevy

### Ohrievač vzduchu typ EOV VV

(ku vzduchovačom)

Je vhodný najmä pre predohrev vzduchu vodných atrakcií, ktoré obsahujú vzduchové dúchadlo. Ohrievač 1,5 kW s jedným vykurovacím telesom.

Môže byť pripojený na vzduchový okruh cez závit 1 1/2", 2", alebo hadicou 50 mm.

Obsahuje termostat do 60 °C, tepelnú poistku a 2 držiaky.



Int. kód	Názov
3100000	Elektrický ohrievač vzduchu EOV VV 1,5kW/230V

### PODSTAVCE - PRÍSLUŠENSTVO

Int. kód	Názov
5115229	Silentblok SET, podstavec 450 mm 2 ks so skrutkami
5115230	Silentblok SET, podstavec 600 mm 2 ks so skrutkami



**NEW**

Int. kód	Názov
5115231	Konzola na stenu skladacia 700 mm 2 ks
5115232	Konzola na stenu zváraná 800 mm 2 ks



**NEW**

Int. kód	Názov
5115233	Kuželový silentblok 29 / 38 mm 2 x M8 výška 22 mm (4 ks)
5113510	Antivibračná podložka - sada 4 ks



**NEW**

Int. kód	Názov
5115234	Antivibračná podložka 500 x 500 mm hrúbka 10 mm
5115235	Antivibračná podložka 1000 x 1000 mm hrúbka 10 mm



**NEW**

## INVERTOROVÉ BAZÉNOVÉ TEPELNÉ ČERPADLO

### Mr. Eco

Mr. Eco využíva vyspelú DC INVERTOROVÚ technológiu. Mení vykurovací výkon úpravou frekvencie kompresora a rýchlosti motora ventilátora. Spotrebuje menej elektrickej energie. Má presnú reguláciu teploty. Keď sa teplota vody v bazéne blíži k nastavenej hodnote, bazénová voda sa ohrieva pri nižšej rýchlosti prietoku, čo umožňuje vyššiu účinnosť (C.O.P) a tichšiu prevádzku. Preto je Invertor Mr. Eco energeticky úspornejší a tichší ako tradičné On / Off bazénové tepelné čerpadlá.



### COP až do 11 (Vzduch 27°C / Voda 27°C / Vlhkosť 80%)

Mr. Eco upraví vykurovací výkon podľa teploty vody v bazéne. Pri prevádzke na 20% - 25% rýchlosti prietoku dosahuje najvyšší koeficient výkonnosti COP11. Priemerný COP pri 50% rýchlosti prietoku je 8,8 pri teplote vzduch 27°C / voda 27°C, 6,1 pri teplote vzduch 15°C / voda 26°C.

### Wi-Fi

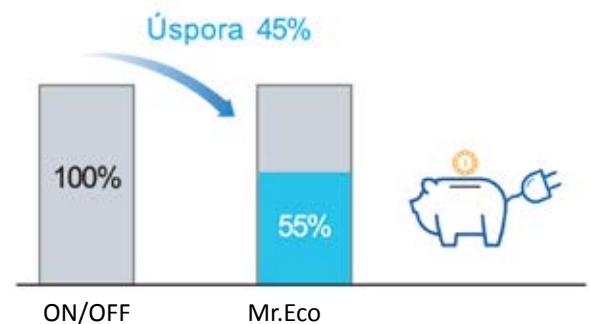

	Mr. Eco		
Kód	5113395	5113396	5113690
Model	EPNC07	EPNC09	EPNC13
<b>Príkion (kW)</b>	<b>0,23-1,16</b>	<b>0,28-1,55</b>	<b>0,41-2,1</b>
Výkon (kW)*	7	9	13
Rozsah COP*	6,0-10,1	6,2-10,5	6,3-10,8
Odporúčaný objem bazéna (m3)	15-25	20-40	35-60
Odporúčaný prietok vody (m3/h)	2-4	3-5	4-6
Pripojenie vodného okruhu (mm)	50	50	50
Elektrické napájanie	230V	230V	230V
Čisté rozmery dxšxv (mm)	903x349x654	903x349x654	903x349x654
Čistá hmotnosť (kg)	43	47	49
Prívodný kábel CYKY	3x1,5mm	3x2,5mm	3x2,5mm
Istič	C10	C10	C16

\* podmienky tepelného výkonu: vzduch 27°C, voda 27°C, vlhkosť 80%

Int. kód	Názov
5113395	Tepelné čerpadlo INVERTOR Mr.Eco 7kw / 230V / R32 / Wifi
5113396	Tepelné čerpadlo INVERTOR Mr.Eco 9kw / 230V / R32 / Wifi
5113690	Tepelné čerpadlo INVERTOR Mr.Eco 13kw / 230V / R32 / Wifi

## Tepelné čerpadlá

### INVERTOROVÉ BAZÉNOVÉ TEPELNÉ ČERPADLO Mr. Silence

#### INVERPAD TECHNOLOGIA

InverPad je najtichšia a najšetrnejšia invertorová technológia v bazénovom priemysle. Kombinuje jedinečný dizajn prúdenia vzduchu, ktorý eliminuje hlučnosť a zabezpečuje pre zákazníka najtichší výkon. Priemerná úroveň hluku je 40 dB (A) vo vzdialenosti 1 meter, tiché ako chladnička. Navyše, využíva špičkový efektívny riadiaci systém bezstupňového DC invertora, poskytuje úžasný výkon v oblasti úspory energie s priemerným COP 10.

Výhrevné teleso na rýchlejšie rozmrazovanie.



#### COP rozsah 16.0 - 7.0 (vzduch 27 °C / voda 27°C)

Pri behu na 50% kapacity Mr. Silence pre dosiahnutie najvyššej úspory energie s najtichšou prevádzkou udržiava teplotu vody počas 95% kúpacjej sezóny.



40 dB(A)

1m vzdialenosť



Chladnička



#### Inteligentné ovládanie Wi-Fi

Vďaka inteligentnej aplikácii môžete kontrolovať a ovládať svoje tepelné čerpadlo Mr. Silence kdekoľvek.

Int. kód	Názov
5113398	Tepelné čerpadlo INVERTOR Mr. SILENCE 9kw / 230V /R32 / Wifi
5113399	Tepelné čerpadlo INVERTOR Mr. SILENCE 11kw / 230V /R32 / Wifi
5113400	Tepelné čerpadlo INVERTOR Mr. SILENCE 13kw / 230V /R32 / Wifi
5113401	Tepelné čerpadlo INVERTOR Mr. SILENCE 15kw / 230V /R32 / Wifi
5113859	Tepelné čerpadlo INVERTOR Mr. SILENCE 17kw / 230V /R32 / Wifi
5113860	Tepelné čerpadlo INVERTOR Mr. SILENCE 21kw / 230V /R32 / Wifi

#### Prúdenie vzduchu



#### ZÁRUKA

Kompresor a výmenník  
Náhradné diely ostatné

**7 ROKOV**  
**5 ROKOV**

**PREVÁDZKA**  
-10 až 43°C

Názov	Mr. Silence					
Kód	5113398	5113399	5113400	5113401	5113859	5113860
Model	MSC90	MSC110	MSC130	MSC150	MSC170	MSC210
<b>Príkion (kW)</b>	<b>0,19-1,38</b>	<b>0,22-1,64</b>	<b>0,26-1,80</b>	<b>0,28-2,15</b>	<b>0,33-2,50</b>	<b>0,38-2,90</b>
Výkon (kW)*	9	11	13	15	17	21
Rozsah COP*	7,2-14,0	7,0-14,0	7,0-15,0	7,0-15,6	7,0-15,6	7,1-14,8
Priemerné COP pri 50% rýchlosti*	10,5	10,3	10,5	11,0	11,0	11,0
Odporúčaný objem bazéna (m3)	20-50	30-60	35-70	40-75	40-85	50-100
Odporúčaný prietok vody (m3/h)	2-4	3-5	4-6	5-7	6-8	8-10
Pripojenie vodného okruhu (mm)	50	50	50	50	50	50
Elektrické napájanie	230V	230V	230V	230V	230V	230V
Čisté rozmery dxšxv (mm)	890*440*658	890*440*658	890*440*658	970*440*658	1060*440*658	1060*440*758
Čistá hmotnosť (kg)	53	55	57	61	66	72
Prívodný kábel CYKY	3x2,5mm	3x2,5mm	3x2,5mm	3x2,5mm	3x4mm	3x4mm
Istič	C10	C16	C16	C16	C20	C20

\* podmienky tepelného výkonu: vzduch 27°C, voda 27°C, vlhkosť 80%

## INVERTOROVÉ BAZÉNOVÉ TEPELNÉ ČERPADLO

## Mr. Perfect

- 38,4 dB(A), 20-krát tichšie ako tepelné čerpadlo
- COP do 16
- O 68 % nižšia spotreba energie
- Prevádzka až do -15 °C
- Ovládanie cez Wifi APP
- Automatické odmrazovanie obrátením cyklu
- Výchrevné teleso na rýchlejšie rozmrazovanie.

## COP rozsah 16.0 - 7.0 (vzduch 27 °C / voda 27°C)

Na udržiavanie teploty vody v bazéne počas 95% kúpacej sezóny, Mr.Perfect beží na 50% kapacity, aby sa dosiahla najvyššia úspora energie a najtichší chod.



## ZÁRUKA

Kompresor a výmenník **10 ROKOV**  
Náhradné diely ostatné **5 ROKOV**

## PREVÁDZKA

-15 až 43°C



New InverPad®  
Turbo technology 38,4dB



Názov	Mr. Perfect			
Kód	5113691	5113692	5113693	5113858
Model	MPC110	MPC140	MPC170	MPC220
<b>Príkion (kW)</b>	<b>0,24-1,79</b>	<b>0,29-2,14</b>	<b>0,36-2,67</b>	<b>0,45-3,33</b>
Výkon (kW)*	11	13,8	17	22
Rozsah COP*	7,3-15,0	7,4-15,0	7,1-15,0	7,4-15,5
Odporúčany objem bazéna (m3)	20-60	30-70	35-85	40-100
Odporúčany prietok vody (m3/h)	2-4	3-4	4-6	6-9
Pripojenie vodného okruhu (mm)	50	50	50	50
Elektrické napájanie	230V	230V	230V	230V
Čisté rozmery dxšxv (mm)	750x530x656	750x530x656	840x530x656	980x530x756
Čistá hmotnosť (kg)	57	60	64	91
Prívodný kábel CYKY	3x2,5mm	3x2,5mm	3x2,5mm	3x4mm
Istič	C16	C16	C16	C20

\* podmienky tepelného výkonu: vzduch 27°C, voda 27°C, vlhkosť 80%

Int. kód	Názov
5113691	Tepelné čerpadlo INVERTOR Mr.PERFECT 11kW/230V/R32/Wi-Fi
5113692	Tepelné čerpadlo INVERTOR Mr.PERFECT 14kW/230V/R32/Wi-Fi
5113693	Tepelné čerpadlo INVERTOR Mr.PERFECT 17kW/230V/R32/Wi-Fi
5113858	Tepelné čerpadlo INVERTOR Mr.PERFECT 22kW/230V/R32/Wi-Fi



Prúdenie vzduchu

## Tepelné čerpadlá

### INVERTOROVÉ BAZÉNOVÉ TEPELNÉ ČERPADLO

#### Mr. Silence 30

- 36,4 dB(A), 30-krát tichšie ako tepelné čerpadlo
- COP do 22
- Prevádzka až do -20 °C
- Ovládanie cez Wifi APP
- Automatické odmrazovanie obrátením cyklu
- Vyhrevné teleso na rýchlejšie rozmrazovanie.

#### COP rozsah 20.0 - 7.0 (vzduch 27 °C / voda 27°C)

Na udržiavanie teploty vody v bazéne počas 95% kúpaciej sezóny, Mr.Perfect beží na 50% kapacity, aby sa dosiahla najvyššia úspora energie a najtichší chod.



#### ZÁRUKA

Kompresor a výmenník **12 ROKOV**  
Náhradné diely ostatné **7 ROKOV**

#### PREVÁDZKA

-20 až 43°C

# AQUARK®



**New InverPad®**  
**Turbo technology 36,4 dB**



Názov	Mr. Silence	
Kód	5114434	5114435
Model	MPXC100	MPXC140
<b>Príkonný výkon (kW)</b>	<b>0,16 - 1,33</b>	<b>0,23 - 1,88</b>
Výkon (kW)*	9,8	14,5
Rozsah COP*	19,05 - 7,0	20,0 - 7,2
Odporúčaný objem bazéna (m³)	20 - 35	30 - 55
Odporúčaný prietok vody (m³/h)	2 - 4	3 - 4
Pripojenie vodného okruhu (mm)	50	50
Elektrické napájanie	230V	230V
Čisté rozmery d x š x v (mm)		
Čistá hmotnosť (kg)		
Prívodný kábel CYKY	3 x 2,5 mm	3 x 2,5 mm
Istič	C16	C16

\* podmienky tepelného výkonu: vzduch 27°C, voda 27°C, vlhkosť 80%

Int. kód	Názov
5114434	Tepelné čerpadlo INVERTOR Mr. Silence 9,8 kW
5114435	Tepelné čerpadlo INVERTOR Mr. Silence 14,5 kW



**Prúdenie vzduchu**

## INVERTOROVÉ BAZÉNOVÉ TEPELNÉ ČERPADLO T.POOLS OPTI

**NEW**

Int. kód	Názov
5114952	Tepelné čerpadlo OPTI 9,5 kW
5114953	Tepelné čerpadlo OPTI 12 kW
5114954	Tepelné čerpadlo OPTI 17 kW

Kód	5114952	5114953	5114954
Model	OPTI 9,5	OPTI 12	OPTI 17
Výkon ( kW ) *	3,1 - 9,5	3,4 - 12	5,8 - 17
Rozsah COP *	15,0 - 5,89	15,0 - 6,1	150,0 - 5,18
<b>Príkonný výkon ( kW ) *</b>	<b>0,207 - 1,613</b>	<b>0,227 - 1,967</b>	<b>0,387 - 3,282</b>
Odporúčaný prietok	2 - 5,3	2,6 - 6,5	3,8 - 8,7
Elektrické napájanie	230V		
Istič ( A )	15	15	22
Prívodový kábel CYKY ( mm <sup>2</sup> )	3 x 2,5	3 x 2,5	3 x 4
Hmotnosť ( kg )	62	62	83
Čisté rozmery d x š x v ( mm )	888 x 360 x 608		1002 x 453 x 767,5
Pracovná teplota	-15 °C - 43 °C		
Chladivo	R290		

\* podmienky tepelného výkonu: vzduch 27°C, voda 27°C, vlhkosť 80%

## Odvlhčovače STORM II



Int. kód	Názov
5112032	Odvlhčovač STORM II 50 - 2,2 l/hod. čierny
400096	Odvlhčovač STORM II 100 - 4,5 l/hod. čierny

Int. kód	Názov
	Odvlhčovač STORM II 50 - 2,2 l/hod. biely
5114401	Odvlhčovač STORM II 100 - 4,5 l/hod. biely

- Moderný dizajn
- Ultratenký rozmer – 20 cm
- Efektivita – 4,5 l/h
- Tichý chod – 48 dB
- Ľahká inštalácia na podlahu alebo stenu
- Vzduchový výmenník s epoxidovou úpravou



## Odvlhčovače

### R-EDH INVERTER



RIDH35-45



RIDH60-120

**Vysoká efektivita** - odvlhčovač R-DEH INVERTER je schopný odvieť zo vzduchu až 4,0 l/h pri teplote vzduchu 30 °C a vlhkosti 80 %.

**Úspora** - vďaka plne invertorovej technológii ide dosiahnuť až dvojnásobnej úspory energie.

**Super tichý chod** - vďaka špeciálnemu motoru ventilátora má hlučnosť maximálne 46 dB.

**Ohrev vzduchu** - možnosť pripojenia elektrického ohrevu s výkonom 2 kW.

**Veľmi tenký** - vďaka svojmu kompaktnému uloženiu vnútra je veľmi tenký. Jeho šírka je iba 291 mm.

**Moderní vzhľad** - prevedenie kombinácie nehrdzavejúcej oceli a plastu.

Int. kód	Názov
5114514	Odvlhčovač R-DEH Inverter RIDH35
5114515	Odvlhčovač R-DEH Inverter RIDH45
5114516	Odvlhčovač R-DEH Inverter RIDH60
5114517	Odvlhčovač R-DEH Inverter RIDH96
5114518	Odvlhčovač R-DEH Inverter RIDH120

- Moderný dizajn
- Plne invertorový odvlhčovač
- Efektivita: 2,5-5 l/h
- Až 10x tichší než bežné odvlhčovače
- Parametr DER = Energetická účinnosť odvlhčovača (L/kWh)

Int.kód	5114514	5114515	5114516	5114517	5114518
Model	RIDH35	RIDH45	RIDH60	RIDH96	RIDH120
Doporučený povrch bazéna (m <sup>2</sup> )	≤ 10	≤ 15	≤ 25	≤ 40	≤ 50
Doporučená veľkosť miestnosti (m <sup>2</sup> )	40 - 80	50 - 100	60 - 120	90 - 180	120 - 240
Prevádzková teplota vzduchu (°C)	okt.38				
Kapacita (l/h) (vzduch 30 °C, RH 80 %)	1,5	2,0	2,5	4,0	5,0
DER (l/h.kW) (vzduch 30 °C, RH 80 %)	4,20 - 3,50	4,10 - 3,70	4,00 - 3,40	4,53 - 4,05	4,50 - 3,68
Elektrický ohrev (kW) (Voliteľné)	x	x	1,3	2,1	2,1
Výkon (kW) (vzduch 30 °C, RH 80 %)	0,10 - 0,45	0,11 - 0,55	0,11 - 0,73	0,17 - 0,99	0,22 - 1,36
Prúd (A) (vzduch 30 °C, RH 80 %)	0,48 - 1,96	0,48 - 2,39	0,48 - 3,17	0,74 - 4,30	0,96 - 5,91
Napájanie	230 V 50 Hz				
Hlučnosť pri 1 m (dB(A))	34,9 - 41,4	35,5 - 43,8	38,3 - 45,6	40,3 - 45,8	39,9 - 46,4
Prietok vzduchu (m <sup>3</sup> /h)	600	600	600	1000	1200
Rozmery D x Š x V (mm)	1010 x 236 x 713	1090 x 236 x 713	850 x 291 x 770	1120 x 291 x 770	1220 x 291 x 770
Hmotnosť ( Kg)	52	62	53	68	72

**BWT ES02**



Int. kód	Názov
5115236	AKU ručný vysávač BWT ESSENTIAL ES02

**BWT ES20**



Int. kód	Názov
5115237	AKU ručný vysávač BWT ESSENTIAL ES20

**BWT ES30**



Int. kód	Názov
5115238	AKU ručný vysávač BWT ESSENTIAL ES30

**BWT ES50**



Int. kód	Názov
5114783	AKU ručný vysávač BWT ESSENTIAL ES50

### BWT PK X-flow



Int. kód	Názov
5113751	AKU ručný vysávač BWT PK X-flow

Vysávač nie je určený pre internetový predaj

### BWT F1 GIANT



Int. kód	Názov
5114782	AKU ručný vysávač BWT F1 GIANT

Vysávač nie je určený pre internetový predaj

### BWT F1 TURBO

NEW



Int. kód	Názov
5115239	AKU ručný vysávač BWT F1 TURBO

Vysávač nie je určený pre internetový predaj

Akumulátorové robotické vysávače

**BWT BC100+**



**BWT BC200+**



Int. kód	Názov
5113752	AKU Automatický vysávač BWT BC100+

Int. kód	Názov
5113753	AKU Automatický vysávač BWT BC200+

**BWT ES NANO**



**BWT ES ECHO**



Int. kód	Názov
5115240	AKU Automatický vysávač BWT ES NANO

Int. kód	Názov
5114781	AKU Automatický vysávač BWT ES ECHO

### WYBOT VINI



**NEW**

Int. kód	Názov
5114926	Robot WYBOT VINI

### WYBOT A1



Int. kód	Názov
5114519	Robot WYBOT A1

### WYBOT C1 PRO



Int. kód	Názov
5114520	Robot WYBOT C1 PRO

### WYBOT M2 VISION



**NEW**

Int. kód	Názov
5114925	Robot WYBOT M2 VISION

### WYBOT S2



Int. kód	Názov
5114521	Robot WYBOT S2

### WYBOT S2 PRO



**NEW**

Int. kód	Názov
5114924	Robot WYBOT S2 PRO

WYBOT F1



**NEW**

Fairland X60



Int. kód	Názov
5114927	Robot WYBOT F1

Int. kód	Názov
5111386	Robot Fairland X60



### BWT ES 800



Int. kód	Názov
5114780	Robot BWT ES 800

### TORNÁDO



**D400**



**D600**

Kód	5113943	5113946
Možnosti čistenia	dno	dno, steny a hladinová linka
Dĺžka cyklu	1,5 hod	1,5 hod/2 hod/2,5 hod
Typ filtra	4D mikrofiber	4D mikrofiber
Kefa	PVA	PVA
Extra kefa	PVC vibračná	PVC vibračná
Navigačný algoritmus	AquaSmart	AquaSmart
Gyroskop	áno	áno
Výkon čerpadla	19m <sup>3</sup> /hod	19 m <sup>3</sup> /hod
Dĺžka kábla	19m s otočným čapom	19m s otočným čapom
Vozík	nie	áno
LED osvetlenie	áno, ružové	áno, ružové

**VORTEX RA 6300 IQ**



Int. kód	Názov
5113312	Robot VORTEX RA 6300 IQ

**VORTEX RA 6500 IQ**



Int. kód	Názov
5112365	Robot VORTEX RA 6500 IQ

**VORTEX RA 6700 IQ**



Int. kód	Názov
5113200	Robot VORTEX RA 6700 IQ

**VORTEX RA 6800 IQ**



Int. kód	Názov
5113722	VORTEX RA 6800 IQ

## Automatické vysávače

### VOYAGER RE 4200



Int. kód	Názov
5113417	Robot VOYAGER RE 4200

### VOYAGER RE 4600 IQ



Int. kód	Názov
5114474	Robot VOYAGER RE 4600 IQ

### CYCLONX RC 4402



Int. kód	Názov
5113402	Robot CYCLONX RC 4402

### MX-9



Int. kód	Názov
5112373	Bazénový vysávač poloautomat MX9 ROBOT

### SPA Wand - ručný vysávač víriviek



Int. kód	Názov
1111118	SPA WAND vysávač víriviek
6061	Vákuový vysávač víriviek



## BWT COSMY

- Umiestnenie filtračného koša "Hore" -
- Veľmi ľahký, iba 6kg
- kompaktný rozmer: 37 x 20 x 36 cm



- Motorblok 3 v 1
- Sací výkon 15m<sup>3</sup>/h

Int. kód	Názov
5113714	Automatický vysávač BWT COSMY 100
5113715	Automatický vysávač BWT COSMY 150

Jednoduché čistenie filtračného koša



Možnosť nastavenia sacieho výkonu pre zlepšenie účinnosti



ŠPECIFIKÁCIA	COSMY100	COSMY150
Pre dĺžku bazéna do	8m	10m
Výkon čerpadla	15 m <sup>3</sup> /h	15 m <sup>3</sup> /h
Dno	Áno	Áno
Steny + hladinová linka	Nie	Áno
Diaľkové ovládanie	Nie	Nie
Typ filtra	100 μ	100 μ
Kolesá/kefy	PVC	PVC
Gyroskop	Áno	Áno
Riadiaca jednotka	SPS Venus	SPS Venus
Dĺžka pracovného cyklu	1,5 hod.	1,5 hod.
Systém pohonu	Dual Drive	Dual Drive
Dĺžka kábla	12 m	16 m
Plávajúci kábel	Premium grey	Premium grey
Nastaviteľná výška sania	Áno	Áno
Kefa	Rotujúca	Rotujúca
Prenosný vozík	Nie	Nie

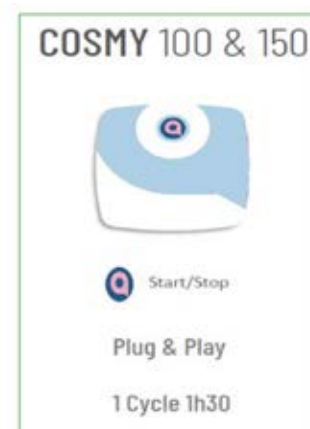

## Automatické vysávače pre verejné bazény

### AQARIUS

dno bazéna + steny



#### Technické parametre:

Hmotnosť:	20,5kg
Veľkosť bazéna (dĺžka)	15m
Rozmery	39x45x27cm
Dĺžka plávajúceho kábla	23m
Pracovný cyklus	3 až 5h
Filtračná schopnosť	20μ

Int. kód	Názov
----------	-------

5113951	Bazénový vysávač automatický AQUARIUS
---------	---------------------------------------

### MAGNUM JUNIOR



#### Technické parametre:

Hmotnosť:	23kg
Veľkosť bazéna (dĺžka)	25m
Rozmery	39x44x26cm
Dĺžka plávajúceho kábla	30m
Dĺžka čistiaceho cyklu	3 až 5h
Čistiaca rýchlosť	400m <sup>2</sup> /h
Prefiltrovaný objem vody	22m <sup>3</sup> /h
Filtračná schopnosť	20μ
Maximálna pracovná teplota	35°C

Int. kód	Názov
----------	-------

5112027	Ultrabot Magnum Junior
---------	------------------------

### ULTRAMAX JUNIOR



#### Technické parametre:

Hmotnosť:	48kg
Veľkosť bazéna (dĺžka)	35m
Rozmery	40x54x32cm
Dĺžka plávajúceho kábla	36m
Dĺžka čistiaceho cyklu	3 až 6h
Čistiaca rýchlosť	720m <sup>2</sup> /h
Prefiltrovaný objem vody	37m <sup>3</sup> /h
Filtračná schopnosť	20μ
Maximálna pracovná teplota	35°C

Int. kód	Názov
----------	-------

5112028	Ultrabot Ultramax Junior
---------	--------------------------

## ULTRABOT MAGNUM



### Technické parametre:

Hmotnosť:	24kg
Veľkosť bazéna (dĺžka)	25m
Rozmery	39x53x26cm
Dĺžka plávajúceho kábla	36m
Dĺžka čistiaceho cyklu	3 až 5h
Čistiaca rýchlosť	650m <sup>2</sup> /h
Prefiltrovaný objem vody	22m <sup>3</sup> /h
Filtračná schopnosť	20μ
Maximálna pracovná teplota	35°C

Int. kód	Názov
5112441	Bazénový vysávač automatický ULTRABOT Magnum

## ULTRABOT ULTRAMAX



### Technické parametre:

Hmotnosť:	53kg
Veľkosť bazéna (dĺžka)	50m
Rozmery	40x81x29cm
Dĺžka plávajúceho kábla	45m
Dĺžka čistiaceho cyklu	3 až 6h
Čistiaca rýchlosť	865m <sup>2</sup> /h
Prefiltrovaný objem vody	37m <sup>3</sup> /h
Filtračná schopnosť	20μ
Maximálna pracovná teplota	35°C

Int. kód	Názov
5112442	Bazénový vysávač automatický ULTRABOT Ultramax

## ROBOT HEXAGONE

Profesionálny automatický čistiaci robot s vysokou životnosťou  
 Nerezové telo AISI 316  
 Filtračná schopnosť 20/105 a 250μ  
 4xPVC kefa  
 Dĺžka kábla 32-40m  
 Diaľkové ovládanie - 8 funkcií  
 Integrovaná kamera pre sledovanie úrovne znečistenia bazéna

Názov

Vysávač Robot Hexagone - cena na vyžiadanie.



Bluetooth

## Fotometre Dinotec



Int. kód	Názov
5115205	Fotometer Dinotec Photolyser 300
5115206	Fotometer Dinotec Photolyser 400 s históriou



Int. kód	Názov
5115207	Kufrík pre fotometre Dinotec
5115208	Sklenená kyveta k fotometrom Dinotec
5115209	Gumená zátka ku sklenenej kyvete Dinotec
5115210	Krytka pre Photolyser 300, ochrana pred svetlom
5115211	Krytka pre Photolyser 400, ochrana pred svetlom



Int. kód	Názov
5115212	Dinotec reagensia A na chlór 15 ml, približne 75 meraní
5115213	Dinotec reagensia B na chlór 5 ml, približne 100 meraní
5115214	Dinotec reagensia C na chlór 6 ml, približne 120 meraní
5115215	Dinotec reagensia pH 7 ml, približne 140 meraní
5115216	Dinotec reagensia Cyanuric Acid SET, približne 100 meraní
5115217	Dinotec reagensia AL (Acid Capacity KS 4,3), približne 70 meraní
5115218	Dinotec reagensia celková tvrdosť SET, približne 30 meraní

**Dinotec Photolyser 300 - Profesionálny digitálny fotometer** Mikroprocesorom riadený prístroj na precíznu analýzu bazénovej vody, spĺňajúci normy pre hygienickú kontrolu (RÚVZ). Merané parametre: voľný/celkový chlór, bróm, ozón, pH, celková tvrdosť, kyselina kyanurová, alkalita (KS 4.3) a dinofresh. **Vlastnosti:** Kompaktné rozmery (158x95x55 mm), nízka hmotnosť 340 g a nezávislé napájanie 9 V batériou. **Obsah balenia:** Prístroj v praktickom kufríku, 2 meracie kyvety, 9 V batéria a kompletná sada reagensí. Ideálne riešenie pre prevádzkovateľov verejných bazénov vyžadujúcich vysokú presnosť a mobilitu.

**Dinotec Photolyser 400 - Profesionálny digitálny fotometer** Mikroprocesorom riadený fotometer s autonómnym napájaním je určený na presnú analýzu bazénovej a pitnej vody. Prístroj disponuje pamäťou pre 500 hodín meraní (až pre 16 objektov) a komunikačnými rozhraniami RS485/RS232. Meria široké spektrum parametrov: chlór (voľný/celkový), pH, bróm, ozón, tvrdosť, železo, meď, dusičnany a ďalšie. Kompaktné balenie v plastovom kufrí obsahuje prístroj, meracie kyvety, miešadlo, batérie a základnú sadu činidiel (DPD A, B, C, pH). Ideálne riešenie pre profesionálnu údržbu a hygienickú kontrolu vody s nemeckou spoľahlivosťou značky Dinotec.

Meraná veličina	Photolyser 300 (Rozsah)	Photolyser 400 (Rozsah)
pH hodnota	6,5 - 8,4 pH	6,5 - 8,4 pH
Voľný chlór	0,01 - 6,0 mg/l	0,01 - 10 mg/l
Celkový chlór	0,01 - 6,0 mg/l	0,01 - 10 mg/l
Ozón	0,01 - 1,0 mg/l	0,01 - 1,0 mg/l
Oxid chloričitý	0,01 - 11,0 mg/l	0,01 - 11,0 mg/l
Bróm	0,05 - 13,0 mg/l	0,05 - 13,0 mg/l
Kyselina kyanúrová	2 - 160 mg/l	2 - 160 mg/l
Kyselinová kapacita (KS 4,3)	0,1 - 4,0 mmol/l	0,1 - 4,0 mmol/l
Hliník	Nedostupné	0,01 - 0,3 mg/l
Železo	Nedostupné	0,02 - 1,0 mg/l

Premeňte aj ten najmenší bazén na profesionálnu tréningovú dráhu s inovatívnym systémom SwimLoop. Vďaka umelej inteligencii a senzorom vyvinutým s olympionikmi získate detailnú analýzu svojho výkonu a motiváciu k neustálemu zlepšovaniu priamo u vás doma.



**NEW**

Int. kód	Názov
5115224	SWIMLOOP systém na plávanie s pripojením na smartphone

Ideálna súprava pre stacionárne plávanie vo vlastnom bazéne, ktorá vďaka dvom typom elastických popruhov a komfortnému opasku zabezpečí efektívny tréning aj v obmedzenom priestore. Celý set pohodlne zbalíte do priloženej športovej tašky, ktorá urýchľuje schnutie materiálu.



**NEW**

Int. kód	Názov
5115225	Popruhy na plávanie SWIMLOOP

Praktický plávaci trenažér ECONOMIC umožní plnohodnotný tréning aj v menšom bazéne vďaka nastaviteľnému bedrovému pásu a odolnému elastickému popruhu.



**NEW**

Int. kód	Názov
5115226	Popruhy na plávanie ECONOMIC, obvod pása 95 cm

Tento odporový padák efektívne zvyšuje hydrodynamický odpor, čím pomáha budovať vašu výbušnú silu a svalovú vytrvalosť pri každom zábere. Ideálna pomôcka na zintenzívnenie tréningu a posúvanie fyzických limitov bez straty správnej techniky.



**NEW**

Int. kód	Názov
5115227	Odporový padák na plávanie, obvod pása 110 cm



Int. kód Názov  
229006 Ručný vysávač OCEAN Vac DeLuxe



Int. kód Názov  
6020 Bazénový vysávač s bočnými kefami



Int. kód Názov  
229100 Ručný vysávač TRI Deluxe OCEAN



Int. kód Názov  
5112620 Vysávač Single Flex s kefami



Int. kód Názov  
229004 Kefa rohová OCEAN



Int. kód Názov  
6025 Bazénová kefa rohová



Int. kód Názov  
898736 Bazénová kefa OCEAN Štandard zakrivená



Int. kód Názov  
6022 Bazénová kefa zakrivená 46cm



Int. kód Názov  
900061 Kefa ručná Ocean PP



Int. kód Názov  
6088 Bazénová kefa s rukoväťou čierna



Int. kód 6023 Názov Bazénová kefa s rukoväťou biela



Int. kód 6024 Názov Bazénová kefa



Int. kód 700152 Názov Špongia tvrdená OCEAN (balenie 2ks)



Int. kód 700154 Názov Špongia malá SMART (balenie 10ks)



Int. kód 6095 Názov Ručná Super kefa s vymeniteľnou špongiou



Int. kód 6060 Názov Náhradná špongia pre Superkefu (balenie 2ks)



Int. kód 6026 Názov Hladinová sieťka modrá



Int. kód 6027 Názov Dnová sieťka modrá



Int. kód 229001 Názov Sieťka hladinová Ocean De Luxe modrá



Int. kód 229002 Názov Sieťka dnová Ocean De Luxe modrá



Int. kód Názov  
6029 Bazénový podberák teleskopický 3x40cm



**NEW**

Int. kód Názov  
6062 Sada na čistenie bazéna



Int. kód Názov  
5114300 Magická špongia na mastnoty (6ks v balení)



Int. kód Názov  
5113677 AQUAKRYSTAL - Absorbér masnoty a olejov do skimmra (2ks v balení) /24ks-box



Int. kód Názov  
5114424 Hadica vysávačová modrá 32/100cm/bal. 55m  
5114317 Hadica vysávačová modrá 38/100cm/bal. 50m



Int. kód Názov  
5114558 Hadica plávajúca čierna 32mm/100cm, bal. 55m  
5114369 Hadica plávajúca čierna 38mm/100cm, bal. 50m



Int. kód Názov  
5111188 Vysávačová hadica modrá d38/7m VA  
5111189 Vysávačová hadica modrá d38/9m VA  
5111190 Vysávačová hadica modrá d38/12m VA



Int. kód Názov  
391995 Čerpadlo Easy FLOW 600 (11.000L)



Int. kód Názov  
229019 Trň hadicový obojstranný 32mm  
229020 Trň hadicový obojstranný 38mm  
400233 Hadicová spojka d38-32  
400234 Adaptér lepiaci biely 38x50 ABS  
400235 Adaptér lepiaci biely redukovaný d32-38x50 ABS



Int. kód Názov  
145625 Hadicová spona 25-40mm NEREZ, 100 ks/bal.



Int. kód	Názov
229009	Tyč teleskopická 2dielna Ocean AL 1,8-3,6m
229010	Tyč teleskopická 2dielna Ocean AL 2,4-4,8m
229011	Tyč teleskopická 2dielna Ocean AL 3,75 - 7,5m



Int. kód	Názov
6030	Teleskopická tyč 2x180cm modrá



Int. kód	Názov
6047	Teplomer bazénový rybička



Int. kód	Názov
6048	Teplomer bazénový kačička



Int. kód	Názov
6049	Teplomer bazénový delfín



Int. kód	Názov
6050	Teplomer bazénový korytnačka



Int. kód	Názov
6043	Teplomer bazénový biely



Int. kód	Názov
229018	Teplomer OCEAN guľatý



Int. kód Názov  
6067 Dávkovač chémie kačica



Int. kód Názov  
6079 Dávkovač chémie korytnačka



Int. kód Názov  
6080 Dávkovač chémie plameniak



Int. kód Názov  
6038 Dávkovač tabliet Mini  
6039 Dávkovač tabliet Maxi



Int. kód Názov  
229008 Dávkovač chlóru plávajúci OCEAN



Int. kód Názov  
6040 Dávkovač tabliet s teplomerom Mini



Int. kód Názov  
6041 Dávkovač tabliet s teplomerom Maxi



Int. kód Názov  
700155 Koleso SMART záchranné

Testery a testovacie sady

Testovanie bazénovej vody by sa malo vykonávať 2x týždenne. Najdôležitejšie je sledovanie hodnoty pH, ktorá by sa mala pohybovať od 7,2 do 7,4 podľa typu bazéna. Ďalšou sledovanou hodnotou je koncentrácia chlóru alebo aktívneho kyslíka v prípade bezchlórovej dezinfekcie, koncentrácia chlóru by sa mala pohybovať od 0,3 do 0,8 mg/l. Ako doplnkové testovanie je meranie alkality, stabilizátora chlóru a vápenej tvrdosti vody.



Int. kód 898796      Názov Fotometer EXACT EZ - 10V1



Int. kód 898731      Názov Testovacie pásiky IDIP/EZ - 100 pásikov/PH



Int. kód 898764      Názov Testovacie pásiky IDIP/EZ - 100 pásikov/AL



Int. kód 898732      Názov Testovacie pásiky IDIP/EZ - 100 pásikov/FCL/DPD1



Int. kód 898834      Názov Testovacie pásiky IDIP/EZ - 100 pásikov/BCL/DPD3



Int. kód 898763      Názov Testovacie pásiky IDIP/EZ - 100 pásikov/TCL/DPD4



Int. kód 5113827      Názov Testovacie kvapky IDIP/EZ - 60 testov/CY stab.



Int. kód 898765      Názov Testovacie pásiky IDIP/EZ - 50 pásikov/CA/tvrdosť



Int. kód 5113165      Názov Testovacie pásiky IDIP/EZ - 50 pásikov/THH/tvrdosť



Int. kód 898766      Názov Testovacie pásiky IDIP/EZ - 25 pásikov/CH-Chloride III



Int. kód 5112149      Názov Súprava pre meranie salinity k fotometru IDIP/EZ

## Testery a testovacie sady



Int. kód    Názov  
 898541    Tester slanosti vody Aseko  
 898582    Kalibračná sada k Salttester Aseko



Int. kód    Názov  
 5112825    Testovacie pásiky SALT TEST AquaChek



Int. kód    Názov  
 5112823    Testovacie pásiky 4v1 AquaChek



Int. kód    Názov  
 5112824    Testovacie pásiky 7v1 AquaChek



Int. kód    Názov  
 400180    Tester OCEAN tabletkový pH/Cl



Int. kód    Názov  
 400188    Náhradné tablety do testera DPD1 (chlór)  
 400189    Náhradné tablety do testera pH



Int. kód    Názov  
 6042    Tester kvapkový pH & Cl



Int. kód    Názov  
 898529    AQUATEST tester tvrdosti vody



Int. kód    Názov  
 5112410    OXY tester



Int. kód    Názov  
 5112326    Testovacie pásiky SANOSTRIPS (sanosil)

## Dezinfekcia a ošetrovanie vody pomocou chlóru



### Dezinfekcia

Ak je upravené pH vody na úroveň 7,0 - 7,4, môžete začať s dezinfekciou vody. Vo vode dochádza k rozmnožovaniu choroboplodných zárodkov a baktérií. Zabráňte tomu použitím oxidačných prostriedkov a to vo forme stabilizovaných organických chlórových produktov alebo prípravkov vo forme aktívneho kyslíka. Tieto prostriedky „likvidujú“ riasy a baktérie a tým dezinfikujú vodu v bazéne. Ideálna hodnota chlóru je 0,6 – 1 mg/l (ppm) a v prípade ošetrovania pomocou bezchlórovej chémie je ideálny obsah kyslíka 5 – 8 mg/l (ppm). Či budete ošetrovať bazénovú vodu pomocou chlórovej chémie, alebo kyslíkovej chémie je na vašom výbere. Pri dodržaní správneho postupu sú obidve metódy bezpečné a šetrné voči kupajúcim sa osobám a zariadeniam bazéna.

### Priebežné ošetrovanie vody pomocou chlóru

Pre priebežnú kontrolu a úpravu vody používajte nasledujúce produkty. Zabezpečia Vám bezproblémovú starostlivosť počas celej sezóny.

### pH Regulácia

Pri priebežnej starostlivosti o bazénovú vodu je najdôležitejšie upraviť hodnotu pH. Od toho sa odvíjajú všetky ostatné parametre. Ideálna hodnota pH je 7,0 – 7,4. V tomto intervale je maximálne využiteľný dezinfekčný potenciál použitých prostriedkov pri optimálnom dávkovaní.

Pre presné zmeranie použite pH chlór tester (ak plánujete ošetrovať vodu pomocou chlórovej chémie) alebo pH/ aktívny kyslík tester (ak plánujete ošetrovať vodu pomocou bezchlórovej – kyslíkovej chémie). Na jednoduchšie meranie môžete použiť Tester – pásiky pH/Cl/Alk. Meranie vykonávajte minimálne 1x za týždeň. Ak je to potrebné, tak aj častejšie.

### Dezinfekcia a ošetrovanie vody bez chlóru, pomocou kyslíkovej chémie

Kyslíková dezinfekcia je vhodnou alternatívou ku chlórovej. Výhodou je, že nedráždi pokožku a sliznice. Je stabilná aj pri vysokých teplotách vody. Nezapácha a používa sa tiež vo vírivých vaniach. Pri aplikácii si treba dať väčší pozor na zložitejšie dávkovanie.

Rad kyslíkovej chémie obsahuje 2 zložky – komponent 1 a komponent 2, ktorý slúži ako aktivátor procesu dezinfekcie.

### Odstránenie rias

Riasy sú mikroorganizmy, ktoré môžu spôsobiť zazelenanie a zápach vody. Aby bolo možné zabezpečiť hygienicky čistú a kvalitnú vodu je nutné bazén a vodu v ňom neustále chemicky udržiavať použitím algicídov a tým zabrániť rastu rias. Preventívnymi opatreniami proti riasam sa taktiež šetria dezinfekčné prostriedky, ktoré nedokážu samy o sebe dlhodobo zastaviť tvorbu rias. Z tohto dôvodu je nutné súbežne používať algicídy.



## Dezinfekcia a ošetrovanie vody

### BALANCER 10kg

PREMIUM pH BALANCER slúži k úprave alkality vody. Alkalita stabilizuje pH. Veľmi nízka alkalita spôsobuje kolísanie hodnoty pH. Pri nízkej hodnote pH dochádza ku korózii kovových dielov, podráždeniu očí.

Int. kód	Názov
5113848	BALANCER (premium) 10kg Alkalita /50ks-PAL



### MAGNESIUM 10kg

MAGNESIUM PREMIUM obsahuje veľké množstvo minerálov (hlavne horčíka). Omladzujúce a povzbudzujúce účinky magnézievej soli sú známe už po stáročia. Pravidelné kúpanie v kúpeli s pridaním magnézievej soli prináša pocit sviežosti a uvoľnenia. Kúpeľ pôsobí blahodárne na pokožku, ktorú regeneruje a vyživuje. Výborne sa hodí k starostlivosti o pokožku so sklonom k výskytu kožných ochorení, napr. psoriáza ekzémy a akné. Je ideálna pre celkové uvoľnenie po športových výkonoch. Upravuje krvný obeh a uvoľňuje svalové napätie.

**Odporúčané dávkovanie: soľ - 70%, magnézium 30%.**

Int. kód	Názov
5113847	MAGNESIUM (premium) 10kg /50ks-PAL





Int. kód Názov  
5112440 Superchlor - anorganický



Int. kód Názov  
5112444 Chlorpure 5l  
8000056 Chlorpure 20l



Int. kód Názov  
5112443 OXY Pure 5l  
5112409 OXY Pure 20l



Int. kód Názov  
5113598 OXY Pure Ag 5l  
5113694 OXY Pure Ag 20l



Int. kód Názov  
5112466 pH mínus 5l  
8000055 pH mínus 20l



Int. kód Názov  
5113964 pH Plus 5l  
5112467 pH Plus 20l



Int. kód Názov  
5112319 Algicid 5l  
5112318 Algicid 20l



Int. kód Názov  
5112317 Flocc 5l - vločkovač  
5112316 Flocc 20l - vločkovač



Int. kód Názov  
5114364 Poly Pure 5l - algicid+vločkovač  
5113682 Poly Pure 20l - algicid+vločkovač



Int. kód Názov  
5112854 Nádoba hranatá 40x40 40l čierna  
5112855 Nádoba hranatá 48x48 60l čierna

# BAZÉNOVÁ CHÉMIA

## Bazénová chémia



Int. kód    Názov  
5114238    pH mínus - 39%, 10l  
5114063    pH mínus - 39%, 25l



Int. kód    Názov  
227194    Tekutý chlór stabilizovaný 35 kg



Int. kód    Názov  
898704    Čistič CTX-51/1l - odvápnovač  
898705    Čistič CTX-51/5l - odvápnovač



Int. kód    Názov  
1000129    Čistič CTX-53/1l - odvápnovač  
1000130    Čistič CTX-53/5l - odvápnovač



Int. kód    Názov  
898880    Čistič CTX-75/1l - odmasťovač  
898879    Čistič CTX-75/5l - odmasťovač



Int. kód    Názov  
898571    Metal Magic 1l - čistič škvŕn v bazéne



Int. kód    Názov  
898921    FILTER CLEAR 1l - čistič filtra



Int. kód    Názov  
6090    Zátka gumová d50/1 1/2"  
6091    Zátka gumová d63/2"



Int. kód    Názov  
6051    Dilatačný zazimovací plavák 50cm



Int. kód    Názov  
6089    Zazimovací plavák pre skimmer modrý



Int. kód	Názov
5504	Chlór Šok/Štart 1kg
5505	Chlór Šok/Štart 3kg



Int. kód	Názov
5502	Chlórové tablety 200g 1kg



Int. kód	Názov
5507	Multifunkčné tablety 20g 1kg
5508	Multifunkčné tablety 200g 1kg
5509	Multifunkčné tablety 200g 3kg



Int. kód	Názov
5511	pH mínus 1,5kg
5512	pH mínus 6kg
5513	pH plus 0,8kg



Int. kód	Názov
5515	Stabilizátor tvrdosti 1l
5516	Stabilizátor tvrdosti 5l



Int. kód	Názov
5520	Algacid Super 1l
5519	Algacid Super 5l
5521	Algacid 1l s vôňou aloe vera
5522	Algacid 1l s vôňou kamilky



Int. kód	Názov
5530	Vločkovač tekutý 1l
5531	Vločkovač kartuše 8ks



Int. kód	Názov
5533	Odpeňovač 0,5l



Int. kód	Názov
5536	Štartovacia sada pre bazény 5v1



Int. kód	Názov
5537	EasySPA sada pre vírivky



Int. kód Názov  
5540 Čistič odvápnovač 1l



Int. kód Názov  
5542 Čistič gelový alkalický 1l



Int. kód Názov  
5544 Odstraňovač kovov 1l



Int. kód Názov  
5545 Čistič filtrov 3x100g



Int. kód Názov  
5525 Zazimovač 1l



Int. kód Názov  
5113391 WHIRLPOOL SET tablety (OXI)



Int. kód Názov  
5112547 OXI tablety 20g mini 1kg



Int. kód Názov  
5112973 OXI granulát 1kg



Int. kód Názov  
201040 Zátka servisná 48-72mm  
201045 Zátka servisná 92-145mm

### Spojka

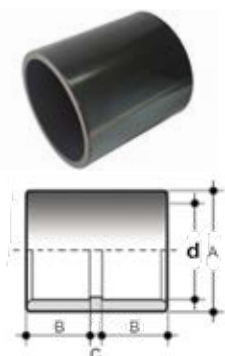

int.kód	d	PN	A	B	C	ks-box
7601016	16	16	21	14	3	600
7601020	20	16	26	16	3	360
7601025	25	16	32	19	3	270
7601032	32	16	40	22	3	125
7601040	40	16	50	26	3	80
5112337	50	16	61	31	3	40
5112376	63	16	76	38	3	40
237727	75	16				90
237728	90	16				40
237729	110	16	125	60	7	28
237730	125	16				22
237731	140	16				16
237732	160	16				12
237750	200	10				4

### Spojka EU/USA

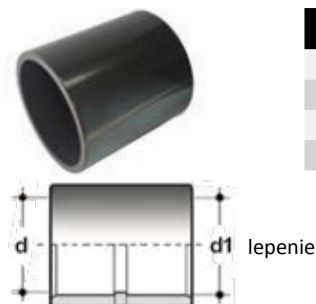

int.kód	d	d1	PN	ks-box
5112910	32	1"	16	300
5112911	40	1 1/4"	16	200
898901	50	1 1/2"	16	200
898902	63	2"	16	100

### Redukcia dlhá d/d1xd2/d3

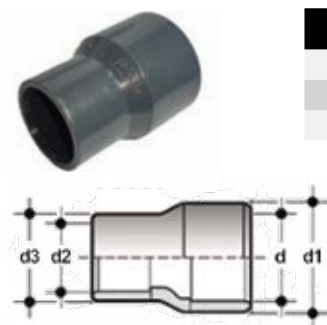

int.kód	d/d1xd2/d3	PN	ks-box
237797	32/40x25/32	16	100
237798	40/50x40/32	16	100
237799	50/63x50/40	16	65

### Redukcia dlhá d/d1xd2



int.kód	d/d1xd2	PN	A	B	C	E	ks-box
7610030	25/32x16	16	19	22	14	22	280
7610031	25/32x20	16	19	22	16	27	240
7610032	25/32x25	16	19	22	19	32	200
7610038	32/40x20	16	22	26	16	227	120
7610039	32/40x25	16	22	26	19	32	120
7610040	32/40x32	16	22	26	22	41	120
7610047	40/50x20	16	26	31	16	27	80
7610048	40/50x25	16	26	31	19	32	80
7610049	40/50x32	16	26	31	22	40	80
7610050	40/50x40	16	26	31	26	48	60

# SPOJOVACÍ MATERIÁL

## Redukcie

### Redukcia dlhá d/d1xd2

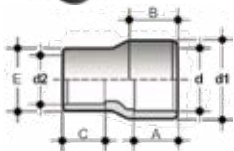

int.kód	d/d1xd2	PN	A	B	C	E	ks-box
7610060	50/63x25	16	31	38	19	32	40
7610061	50/63x32	16	31	38	22	40	40
7610062	50/63x40	16	31	38	16	49	40
7610063	50/63x50	16	31	38	31	60	35
237763	63/75x32	16					84
237764	63/75x40	16					80
237765	63/75x50	16					80
237766	63/75x63	16					100
237768	75/90x50	16					45
237769	75/90x63	16					45
237770	75/90x75	16					36
237772	90/110x63	16					24
237773	90/110x75	16					24
237775	110/125x63	16					36
237776	110/125x75	16					36
237777	110/125x90	16					30
237812	140/180x90	16					15
237809	140/160x110	16					12

### Redukcia krátka

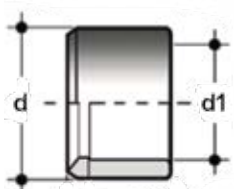

int.kód	d	d1	PN	ks-box
898898	20	10	16	250
898899	20	12	16	250
7609020	20	16	16	1100
7609025	25	20	16	600
237314	32	16	16	450
7609033	32	20	16	400
7609032	32	25	61	400
237318	40	20	16	80
237319	40	25	16	350
7609040	40	32	16	240
237321	50	20	16	70
237322	50	25	16	70
7609051	50	32	16	140
7609050	50	40	16	120
237325	63	25	16	200
7609065	63	32	16	70
7609065	63	40	16	70
7609063	63	50	16	60
237330	75	40	16	50
237331	75	50	16	60
237332	75	63	16	60
237333	90	32	16	65
237334	90	50	16	70
237335	90	63	16	70
237336	90	75	16	70
237337	110	50	16	25
237338	110	63	16	40
237339	110	75	16	40
237340	110	90	16	40
237341	125	63	16	25
237342	125	75	16	25
237343	125	90	16	25
237344	125	110	16	25

## Redukcia krátka

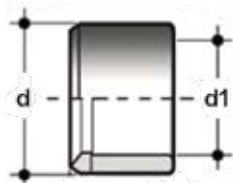

int.kód	d	d1	PN	ks-box
237345	140	63	16	35
237346	140	75	16	35
237347	140	90	16	10
237348	140	110	16	35
237349	140	125	16	35
237350	160	90	16	25
237351	160	110	16	25
237352	160	125	16	12
237353	160	140	16	15
899150	200	110	10	10
238560	200	140	16	
237354	200	160	16	
237360	225	160	16	7
237361	225	200	10	6
237860	250	160	10	6
237861	250	200	10	6
237805	250	225	10	6

## Redukcia krátka závitová F

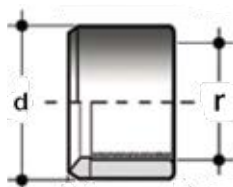

int.kód	d	r	PN	ks-box
237380	16	¼"	16	250
237381	20	¼"	16	250
898904	20	⅜"	10	250
237382	20	⅜"	16	250
237383	25	⅜"	16	250
237385	25	½"	16	250
237386	32	½"	16	80
237387	32	¾"	16	80
237389	40	½"	16	
237390	40	¾"	16	
237391	40	1"	16	100
237393	50	½"	16	100
237394	50	¾"	16	100
237396	50	1"	16	100
237397	50	1 ¼"	16	
237399	63	½"	16	100
237400	63	¾"	16	100
236148	63	1"	16	
237402	63	1 ¼"	16	100
237403	63	1 ½"	16	90
237407	75	2"	16	30
237410	90	2 ½"	16	30
236346	110	2"	16	
236347	110	2 ½"	16	
236414	110	3"	16	

# SPOJOVACÍ MATERIÁL

## Prechodky

### Prechodka PUK



int.kód	d	r	
899121	50	¼"F	ASEKO
5111338	50	⅜"F	IDEGIS
5111480	50	½"F	IDEGIS
239038	50	¾"F	
898535	50	¾"M	
899037	50	1"F	
898539	50	PG9	

### Prechodka závit M

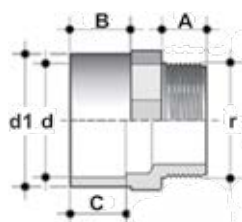

int.kód	d/d1 x r	PN	A	B	C	ks-box
7614020	16/20x ½"	16	15	16	14	600
237419	20/25x ⅜"	16				300
7614024	20/25x ½"	16	15	19	16	400
7614025	20/25x ¾"	16	16,3	19	16	300
7614030	25/32x ½"	16	15	22	19	240
7614031	25/32x ¾"	16	16,3	22	19	240
7614032	25/32x1"	16	19,1	22	19	180
237426	32/40x ½"	16				300
7614038	32/40x ¾"	16	16,3	26	22	150
7614039	32/40x1"	16	19,1	26	22	140
237429	32/40x1 ¼"	16				96
7614048	40/50x1"	16	19,1	31	26	120
7614049	40/50x1 ¼"	16	21,4	31	26	120
7614050	40/50x1 ½"	16	21,4	31	26	100
237434	50/63x1"	16				60
7614061	50/63x1 ¼"	16	21,4	38	31	80
5112381	50/63x1 ½"	16	21,4	38	31	80
5112382	50/63x2"	16	25,7	38	31	70
237438	63/75x1"	16				90
237439	63/75x1 ¼"	16				90
7614073	63/75x1 ½"	16	21,4	44	38	70
5112383	63/75x2"	16	25,7	44	38	50
7614075	63/75x2 ½"	16	30,2	44	38	40
237443	75/90x2"	16				45
237444	75/90x2 ½"	16				48
237445	75/90x3"	16				45
237446	90/110x2 ½"	16				27
237447	90/110x3"	16				24
237448	90/110x4"	16				30
237449	110/125x3"	16				30
237450	110/125x4"	16				26

### Prechodka závit F

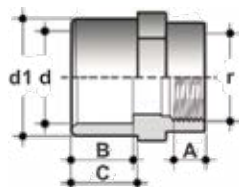

int.kód	d/d1 x r	PN	A	B	C	ks-box
7615019	16/20x ½"	16	15	14	16	400
7615051	40/50x1 ½"	16	21,4	26	31	40
7615064	50/63x2"	16	25,7	31	38	24

### Prechodka závit F

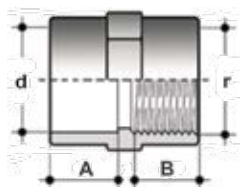

int.kód	d x r	PN	A	B	ks-box
7615020	20x 1/2"	16	16	15	300
7615025	25x 3/4"	16	19	16,3	200
237459	32x 1/2"	16			100
237460	32x 3/4"	16			100
7615032	32x1"	16	22,3	22	100
237463	40x 3/4"	16			75
237465	40x1"	16			100
7615040	40x1 1/4"	16	26,5	21,4	80
237468	50x1"	16			100
237470	50x1 1/4"	16			100
7615050	50x1 1/2"	16	31	21,4	40
237474	63x1 1/2"	16			50
7615063	63x2"	16	38	25,7	25
237479	75x2"	16			45
237480	75x2 1/2"	16			36
237482	90x3"	16			60
237484	110x4"	16			18
7615033	32x1"	16	22	19,1	100
237467	40x1 1/4"	16			75
7615052	50x1 1/2"	16	31	21,4	40
237476	63x2"	16			75
237481	75x2 1/2"	10			48
237483	90x3"	10			24
237485	110x4"	10			15

### Vsuvka, vsuvka redukovaná, redukcia krátka, nátrubok



int.kód	názov	veľkosť	PN	ks-box
400004	Vsuvka	1/4" x 1/4"	16	100
400005	Vsuvka	3/8" x 3/8"	16	80
237490	Vsuvka	1/2" x 1/2"	16	500
237492	Vsuvka	3/4" x 3/4"	16	300
237495	Vsuvka	1"x1"	16	180
237497	Vsuvka	1 1/4" x1 1/4"	16	100
237502	Vsuvka	1 1/2" x1 1/2"	16	150
237507	Vsuvka	2"x2"	16	120
400003	Vsuvka red.	1/4" x 3/8"	16	100
237491	Vsuvka red.	1/2" x 3/4"	16	200
237493	Vsuvka red.	1/2" x1"	16	100
237494	Vsuvka red.	3/4" x1"	16	180
237496	Vsuvka red.	1"x1 1/4"	16	45
237498	Vsuvka red.	1/2" x1 1/2"	16	100
237499	Vsuvka red.	3/4" x1 1/2"	16	105
237500	Vsuvka red.	1"x1 1/2"	16	105
237501	Vsuvka red.	1 1/4" x1 1/2"	16	105
237505	Vsuvka red.	1 1/4" x2"	16	72
237506	Vsuvka red.	1 1/2" x2"	16	48
2000015	Red.krátka	1/2" Mx 1/4"F	16	ASEKO
899104	Red.krátka	3/4" Mx 1/4"F	16	ASEKO
898903	Red.krátka	3/4" Mx 3/8"F	16	IDEGIS
221952	Red.krátka	1"Mx 3/4"F	16	
5112324	Nátrubok	1/4" x 1/4"	16	100
7601015	Nátrubok	3/8" x 3/8"	16	600
7601019	Nátrubok	1/2" x 1/2"	16	300
7601024	Nátrubok	3/4" x 3/4"	16	240

# SPOJOVACÍ MATERIÁL

## Kolená

### Koleno 90°

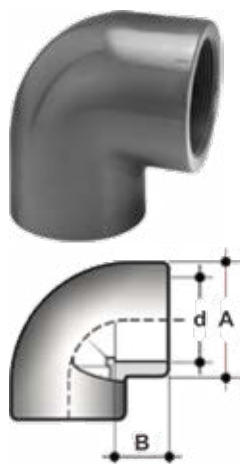

int.kód	d	PN	A	B	ks-box
7602016	16	16	22	14	500
7602020	20	16	26	16	260
7602025	25	16	32	19	150
7602032	32	16	40	22	150
7602040	40	16	50	26	50
5112374	50	16	58,5	31	60
5112375	63	16	73	37,5	50
237227	75	16			40
237228	90	16			25
237229	110	16			15
237230	125	16			8
237231	140	16			6
237232	160	16			4
237233	200	16			2

### Koleno 90° redukované



int.kód	d x d1/d2	PN	ks-box
237240	32x32/25	16	50
237242	40x40/32	16	90
237243	50x50/40	16	100
237244	63x63/50	16	50
237245	75x75/63	16	30

### Koleno 90° AIR horný



int.kód	d x r	PN	ks-box
237204	50 x 1/2"	16	30
237206	63 x 1/2"	16	26
237208	75 x 1/2"	16	25
237210	90 x 3/4"	16	10
237211	110 x 1"	16	10
237212	125 x 2"	16	6
237213	160 x 2"	16	4

### Koleno 90° lepenie x závit M



int.kód	d x r	PN	ks-box
237252	40 x 1 1/2"	10	
237254	50 x 1 1/2"	10	100
2373801	50 x 2"	10	50
237256	63 x 2"	10	50

## Koleno 90° lepenie x závit F

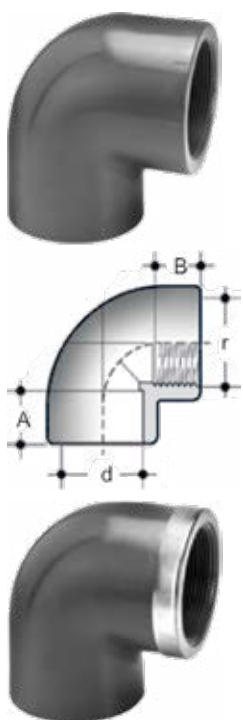

int.kód	d x r	PN	A	B	ks-box
7602019	20x 1/2"	16	16	15	260
7602024	25x 3/4"	16	19	16,3	150
7602031	32x1"	16	22	19,1	150
7602039	40x1 1/4"	16	26	21,4	40
7602049	50x1 1/2"	16	31	21,4	40
7602062	63x2"	16	38	25,7	50
237282	75x2 1/2"	16			30
237284	110x4"	16			14

int.kód	d x r	PN	A	B	ks-box
237286	20x 1/2"	16			100
237287	25x 3/4"	16			100
7602030	32x1"	16	22	19,1	80
7602038	40x1 1/4"	16	26	21,4	40
237290	50x1 1/2"	16			100
7602061	63x2"	16	38	25,7	45
237292	75x2 1/2"	16			30
237293	90x3"	16			18
237294	110x4"	16			

## Oblúk 90°

int.kód	d	PN	A	B	ks-box
7604032	32	16	41	22	45
5112145	40	16	50	26	20
7604050	50	16	61	31	40
7604063	63	16	76	38	24
899198	75	16			35
5112982	90	16			20

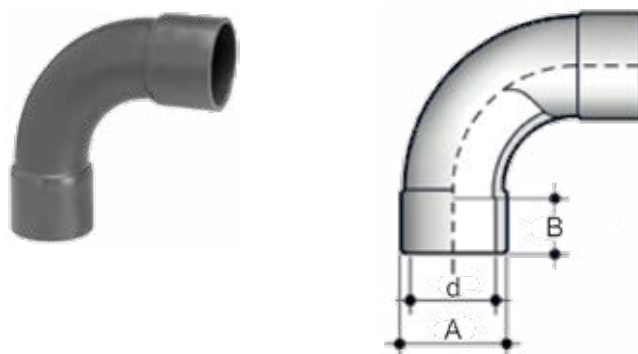

# SPOJOVACÍ MATERIÁL

## Kolená

### Koleno 45°

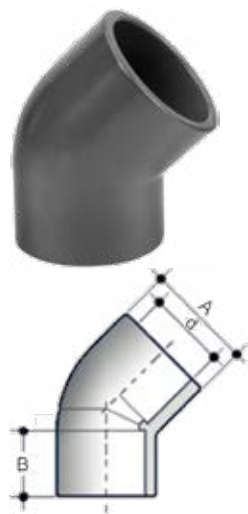

int.kód	d	PN	A	B	ks-box
237388	16	16			100
7603020	20	16	28	16	360
7603025	25	16	33	19	200
7603032	32	16	41	22	100
7603040	40	16	50	26	50
5112378	50	16	61	31	40
5112377	63	16	73	38	30
237263	75	16			40
237264	90	16			25
237265	110	16			18
237266	125	16			8
237267	140	16			6
237268	160	16			5
237270	200	16			2

### Koleno 45° redukované



int.kód	dxd1/d2	PN	ks-box
700001	50x50/40	16	120
8000020	63x63/50	16	50
5112688	75x75/63	16	30

### Oblúk 45°



int.kód	d	PN	ks-box
898943	32	10	300
898944	40	10	150
237017	50	10	150
237018	63	10	30

## T-kus 90°

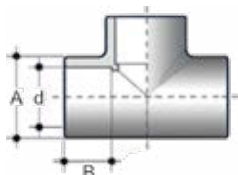

int.kód	d	PN	A	B	ks-box
899065	16	16			50
7606020	20	16	27	16	200
7606025	25	16	33	19	100
7606032	32	16	40	22	100
7606040	40	16	49	26	60
5112379	50	16	58,5	31	60
5112380	63	16	73	37,5	30
237066	75	16			30
237067	90	16			20
237068	110	16			10
237069	125	16			6
237070	140	16			3
237071	160	16			3
237072	200	16			1

## T-kus 90° redukovaný FxM/FxM/F



int.kód	dxd1/d2xd3/d4	PN	ks-box
247064	50x50/40x50/40	16	65

## T-kus 90° redukovaný

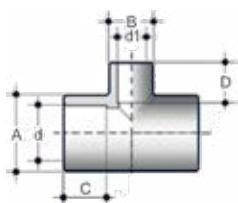

int.kód	d x d1	PN	A	B	C	D	ks-box
7606048	50x32	16	62	42	31	22	60
237088	50x40	16					100
237089	63x20	16					50
237090	63x25	16					70
7606060	63x32	16	76	43	38	22	45
7606061	63x40	16	76	52	38	26	45
7606062	63x50	16	76	62	38	31	40
237094	75x32	16					20
237096	75x50	16					30
237097	75x63	16					35
237100	90x50	16					24
237101	90x63	16					25
237102	90x75	16					22
237105	110x50	16					10
237106	110x63	16					10
237107	110x75	16					11
237108	110x90	16					10
237110	125x63	16					10
237111	125x75	16					8
237112	125x90	16					8
237113	125x110	16					8
237118	140x110	16					6
237119	140x125	16					4
237121	160x110	16					3
237122	160x125	16					3
237123	160x140	16					3

# SPOJOVACÍ MATERIÁL

## T-kusy

### T-kus 90° redukovaný závit F

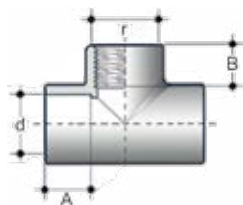

int.kód	d x r	PN	A	B	ks-box
5113591	40x½"	16			68
7606051	50x½"	16	31	15	40
237164	50x¾"	16			65
237165	50x1"	16			65
237166	50x1 ¼"	16			65
7606052	50x1 ½"	16	31	21,4	60
899059	63x½"	16			45
5111530	63x¾"	16			45
237160	63x1"	16			50
237170	63x1 ¼"	16			50
237171	63x1 ½"	16			40
237172	63x2"	16			38
237174	90x1 ½"	16			12

int.kód	d x r	PN	A	B	ks-box
237148	16x¾"	16			50
237150	20x½"	16			100
237153	25x¾"	16			100
237157	32x1"	16			70
7606039	40x1 ¼"	16	26	21,4	30
7606047	50x1 ½"	16	31	21,4	20
237173	63x2"	16			38
237179	75x2 ½"	10			20
237181	90x3"	10			12
237183	110x4"	10			7

### T-kus 90° redukovaný závit M



int.kód	d	PN	ks-box
236105	50x1 ½"	16	

### T-kus 45°

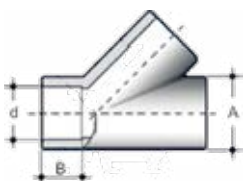

int.kód	d	PN	A	B	ks-box
7607020	20	16	27	16	200
7607025	25	16	33	19	100
237186	32	16			70
237187	40	16			80
7607050	50	16	63	31	20
7607063	63	16	78	38	18
237190	75	16			16
237191	90	16			9
237192	110	16			4
237193	125	16			3
237194	140	16			2
237195	160	16			2

## Y rozbočka ostrá



int.kód	d	PN	ks-box
237199	50	16	70
237201	63	16	35
237203	75	16	20

## Y rozbočka oblá



int.kód	d	PN	ks-box
237200	50	16	55
237202	63	10	25

## Kříž

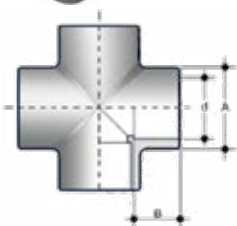

int.kód	d	PN	A	B	ks-box
237295	20	16			100
7608025	25	16	35	19	80
7608032	32	16	43	22	50
7608040	40	16	52	26	40
7608050	50	16	64	31	20
7608063	63	16	79	38	12
237301	75	10			20
237302	90	10			12
237303	110	10			7

## Zátka

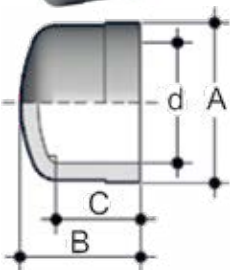

int.kód	d	PN	A	B	C	ks-box
237536	20	16				900
237537	25	16				600
7600032	32	16	41	31	22	240
7600040	40	16	51	36	26	140
7600050	50	16	62	43	31	80
7600063	63	16	77	51	38	60
237542	75	16				60
237543	90	16				45
237544	110	16				25
237545	125	16				15
237546	140	16				10
237547	160	16				8
237548	200	16				8

## Zátka MxF



int.kód	d x d1	PN	ks-box
5112306	50x63	16	80

# SPOJOVACÍ MATERIÁL

## Zátky, prechodky

### Zátka závitová F



int.kód	r	PN	ks-box
237511	3/8"	10	250
237512	1/2"	10	500
237513	3/4"	10	400
237514	1"	10	500
7600041	1 1/4"	10	140
7600051	1 1/2"	10	90
7600064	2"	10	50
237520	2 1/2"	10	100
237522	3"	10	50
237524	4"	10	10

### Zátka závitová M



int.kód	r	PN	ks-box
237525	1/4"	16	100
7600018	3/8"	16	1000
237527	1/2"	16	650
7600027	3/4"	16	400
237529	1"	16	500
237530	1 1/4"	16	350
7600052	1 1/2"	16	100
7600065	2"	16	60
237533	2 1/2"	10	80
237534	3"	10	50
237535	4"	10	36

### Prechodka stenová jednoduchá



int.kód	d x r	PN	ks-box
237826	25x1"	16	30
237827	32x1 1/4"	16	30
237828	40x2"	16	50
237829	50x2"	16	72
237830	63x2 1/2"	16	72

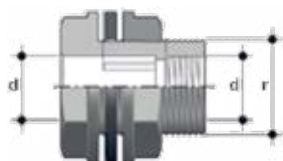

### Prechodka stenová



int.kód	d/d1 x r	PN	ks-box
237801	20/25x	16	50
237804	25/32x	16	50
237808	32/40x	16	50
237811	40/50x	16	50
237813	50/63x	16	45
237819	63/75x	16	24
237821	75/90x	16	21
237823	90/110x	16	10
237825	110/125x	16	10

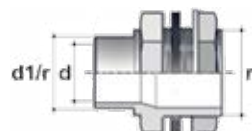

## Prechodka stenová

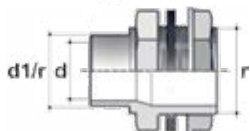

int.kód	d/r x r	PN	ks-box
400116	25/1"x1"	16	50
400117	32/1 1/4" x1 1/4"	16	50
400118	50/2"x2"	16	45

## Prechodka stenová s upínacou maticou



int.kód	d x r/d1	PN	ks-box
237803	20x 3/4"/20	16	100
237806	25x1"/25	16	100
237807	32x1 1/4"/32	16	100
237810	40x1 3/4"/40	16	80
237817	50x2"/50	16	45
237818	63x2 1/2"/63	16	30

## Prechodka PVC/PE



int.kód	d x r/d1	PN	ks-box
237130	50/63x50	16	18
237131	63x75x63	16	12

## Adaptér na IBC kontajner



int.kód	r	ks-box
5112573	1"	15
237000	1 1/2"	15
237005	2"	15

## Spojka rozoberateľná NETVIC



int.kód	d	PN	ks-box
238871	63	10	8
238872	75	10	8
5112966	90	10	
238873	110	10	4

# SPOJOVACÍ MATERIÁL

## Šróbenia

### Šróbenie



int.kód	d	PN	A	B	C	ks-box
7620020	20	16	41	45	16	180
7620025	25	16	50	51	19	100
7620032	32	16	58	57	22	70
7620040	40	16	72	67	26	40
7620050	50	16	79	79	31	90
7620063	63	16	98	98	38	45
7620075	75	10	120	116	44	28
7620090	90	10	135	125	51	22
7620110	110	10	163	145	61	12

### Šróbenie lepenie x závit F



int.kód	d x r	PN	ks-box
237595	20x 1/2"	16	24
237597	25x 3/4"	16	24
237599	32x1"	16	38
237601	40x1 1/4"	16	40
7620049	50x1 1/2"	16	90
237605	63x2"	16	36
237607	75x2 1/2"	10	22
237609	90x3"	10	12
237611	110x4"	10	15

### Šróbenie lepenie x závit M



int.kód	d x r	PN	ks-box
237621	20x 1/2"	16	100
237622	25x 3/4"	16	30
237623	32x1"	16	24
237624	40x1 1/4"	16	24
7620051	50x1 1/2"	16	80
7620052	50x2"	16	80
7620064	63x2"	16	35
237627	75x2 1/2"	10	22
237628	90x3"	10	15
237629	110x4"	10	8

### Šróbenie lepenie x závit M + O kružok



int.kód	d x r	PN		ks-box
238066	50x1 1/2"	16	ASTORE	45
238068	63x2"	16	ASTORE	24



int.kód	d x r	PN		ks-box
5113987	50x1 1/2"	16	PRAHER	75
5113988	63x2"	16	PRAHER	40

## Šróbenie závitové F



int.kód	r x r1	PN	ks-box
7620035	1" x 1"	16	60
7620045	1 ¼" x 1 ¼"	16	40
7620055	1 ½" x 1 ½"	16	90

## Šróbenie 2/3 s hrdlom závit F



int.kód	d x r	PN	ks-box
900051	32x1 ¼"	10	200
236180	40x1 ¼"	10	100
236185	40x1 ½"	10	200
236190	50x1 ½"	10	100
236191	50x2"	10	100
236192	63x2"	10	25

## Šróbenie 2/3 bez hrdla závit F



int.kód	d x r	PN	ks-box
236214	63x2 ½"	10	50

## Šróbenie PVC-U - NEREZ A316L závit M (FIP)



int.kód	d x r	PN	ks-box
7620054	50x1 ½"	16	8
7620065	63x2"	16	10

## Šróbenie PVC-U - mosadz závit M (FIP)



int.kód	d x r	PN	ks-box
7620034	32x1"	16	24
7620042	40x1 ¼"	16	16
7620053	50x1 ½"	16	8

## Šróbenie PVC-U - mosadz závit M



int.kód	d x r	PN	ks-box
237630	20x ½"	16	125
237631	25x ¾"	16	100
237632	32x1"	16	50
237633	40x1 ¼"	16	50
237634	50x1 ½"	16	30
237635	63x2"	16	24
237636	75x2 ½"	16	30

# SPOJOVACÍ MATERIÁL

## Šróbenia, ventily

### Šróbenie PVC-U - NEREZ A316L závit F (FIP)



int.kód	d x r	PN	ks-box
7620057	50x1 1/2"	16	8
7620067	63x2"	16	12

### Šróbenie PVC-U - mosadz závit F (FIP)



int.kód	d x r	PN	ks-box
7620036	32x1"	16	28
7620056	50x1 1/2"	16	8

### Šróbenie PVC-U - mosadz závit F



int.kód	d x r	PN	ks-box
237613	20x 1/2"	16	125
237614	25x 3/4"	16	100
237615	32x1"	16	50
237616	40x1 1/4"	16	50
237617	50x1 1/2"	16	30
237618	63x2"	16	18
237619	75x2 1/2"	16	30

### Guľový ventil PIMTAS



int.kód	d	PN	ks-box
237875	20	16	55
237876	25	16	75
237877	32	16	60
237878	40	16	30
237879	50	16	20
237880	63	16	15
237881	75	16	5
237882	90	16	4
237883	110	16	2
238999	1"	16	
238101	2"	16	

### Guľový ventil FIP



int.kód	d	PN	ks-box
7617020	20	16	60
7617025	25	16	40
7617032	32	16	25
7617040	40	16	14
700024	50	16	15
5112109	63	16	8
7617075	75	16	2
7617090	90	16	2
7617051	1 1/2"	16	15

## Guľový ventil PRAHER S6



int.kód	d	PN	ks-box
5112909	20	16	
5112925	25	16	
899161	32	16	40
899162	40	16	20
238104	50	16	20
238105	63	16	10
238106	75	16	4
238107	90	16	4

## Membránový ventil CH

int.kód	d	PN	ks-box
237996	20	10	1
237997	25	10	1
237998	32	10	1
238004	40	10	1
227177	50	10	1
227178	63	10	1

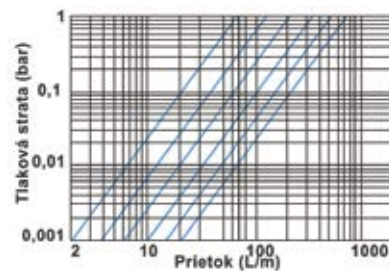

## Membránový ventil DIALLOCK FIP



int.kód	d	PN	ks-box
7617028	25	10	1
7617035	32	10	1
7617052	50	10	1
7617065	63	10	1

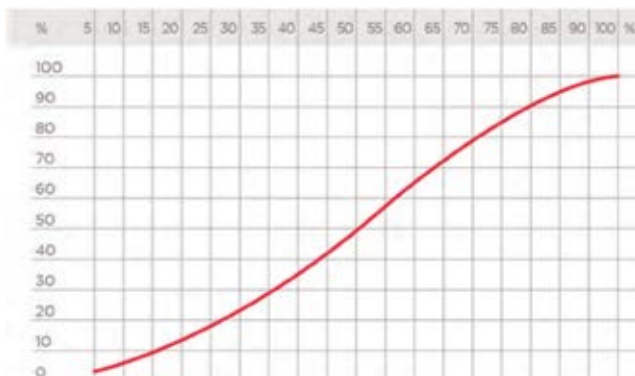

## GRAF RELATÍVNEHO KOEFICIENTU PRIETOKU

Relatívny prietokový koeficient je prietok vody cez ventil pri určitom percentuálnom otvorení ventilu.

Horizontálna os: Percentuálne otvorenie ventilu.

Vertikálna os: Relatívny prietokový koeficient.

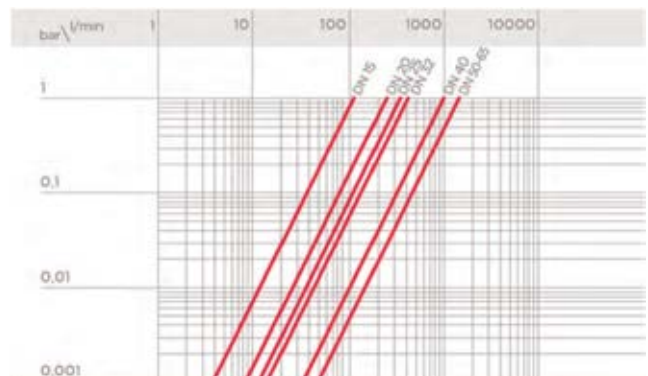

DN/d	6/20	20/25	25/32	32/40	40/50	50/63	65/75
Kv100 l/min	112	261	445	550	1087	1648	1600

- Prietokový koeficient Kv100 je množstvo vody s teplotou 20°C pretečené cez ventil s tlakovou stratou 1bar.

- Hodnoty Kv100 uvedené v tabuľke sú vypočítané s ventilom úplne OTVORENÝM

# SPOJOVACÍ MATERIÁL

## Ventily

### Ventil guľový trojcestný



int.kód	d	PN	vrtanie	ks-box
5113897	32	10	L	1
237864	32	10	T	1
237866	50	10	T	1
237867	63	10	T	1

### Ventil odzdušňovací



int.kód	d	PN	ks-box
237987	¾"	16	20
237988	1"	16	

### Elektrický ovládaný ventil



int.kód	d	PN	ks-box
7622040	40	16	1
7622050	50	16	1
7622063	63	16	1

### Elektrický ovládaný ventil trojcestný



int.kód	d	PN	vrtanie	ks-box
7623051	50	16	L	1
7623064	63	16	L	1
7623050	50	16	T	1
7623063	63	16	T	1

### Klapka prírubová FIP bez pripojení



int.kód	d	PN	Min.dĺžka skrutiek	Počet skrutiek	ks-box
7618050	50	16	M16x150	4	6
5112415	63	16	M16x150	4	6
7618075	75	10	M16x150	4	5
5112416	90	10	M16x160	8	5
5112417	110	10	M16x180	8	5
5112418	125/140	10	M16x180	8	4
5112419	160	10	M20x210	8	4
7618200	200/225	10	M20x240	8	2

### Klapka přírubová FIP SET



int.kód	d	PN	ks-box
7618050SET	50	16	1
5112415SET	63	16	1
7618075SET	75	10	1
5112416SET	90	10	1
5112417SET	110	10	1
5112418SET	125	10	1
7618140SET	140	10	1
5112419SET	160	10	1
7618200SET	200	10	1

### Skrutky, matice, podložky



int.kód	Název	ks-box
5112959	Skrutka M16x100 ZN celozávitová	
5112483	Skrutka M16x180 ZN	60
5112809	Skrutka M16x180 ZN celozávitová	25
5112806	Skrutka M20x210 ZN	
5112484	Skrutka M20x240 ZN	5
5112805	Skrutka M16x160 Nerez celozávitová	
5112477	Skrutka M16x180 Nerez	25
5112478	Skrutka M20x240 Nerez	10
5112479	Matica M16 Nerez	100
5112480	Matica M20 Nerez	50
5112481	Podložka M16 Nerez	250
5112482	Podložka M20 Nerez	200

### Příruba pevná



int.kód	d	PN	ks-box
237681	75	16	15
237901	4"	16	18

### Adaptér přírubový

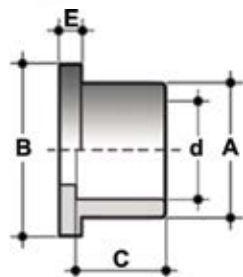

int.kód	d	PN	A	B	C	E	ks-box
237639	20	16					600
237641	25	16					450
237643	32	16					250
7612040	40	16	50	61	26	8	110
7612050	50	16	61	73	31	8	80
7612063	63	16	76	90	38	9	40
7612075	75	16	90	105	44	10	20
7612090	90	16	108	125	51	10	48
7612110	110	16	131	150	61	12	32
7612125	125	16	147	168	69	13	7
7612140	140	16	165	188	76	14	8
7612160	160	16	188	212	86	16	10
7612200	200	16	230	254	106	18	6

# SPOJOVACÍ MATERIÁL

## Príruby

### Príruba voľná

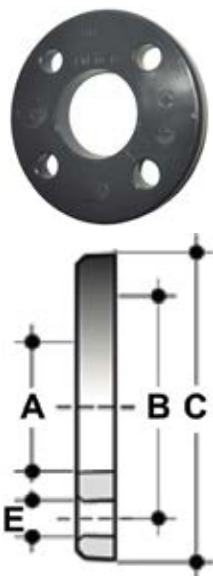

int.kód	d	PN	A	B	C	E	ks-box
237638	20	16					
237640	25	16					
237642	32	16					
7611040	40	16	51	100	143	18	60
7611050	50	16	62	110	153	18	65
7611063	63	16	78	125	168	18	30
7611075	75	16	92	145	188	18	16
7611090	90	16	109	160	203	18	24
7611110	110	16	132	180	222	18	20
7611125	125	16	149	210	250	18	16
7611140	140	16	166	210	251	18	16
7611160	160	16	189	240	290	22	18
7611200	200	16	235	295	340	22	9

### Príruba zaslepovacia



int.kód	d	PN	ks-box
237696	50	16	80
237697	63	16	50
237698	75	16	40
237699	90	16	30
237700	110	16	22
237701	125	16	20
237702	140	16	20
237703	160	16	13h
237672	200	6	

### Tesnenie prírubové



int.kód	d	ks-box
237740	20	100
237741	25	100
237742	32	100
237708	40	100
237709	50	150
237710	63	75
237711	75	50
237712	90	40
237713	110	25
237714	125	10
237715	140	10
237704	160	10
237716	200	10

## Spätná klapka medziprírubová + prírubový komplet

int.kód	d	PN	A	B	C	D	Šróby	ks-box
700209	63	16	100	110	20	170	4	1
700210	75	16	120	110	20	185	4	1
700211	90	16	133	120	20	197	8	1
700212	110	16	156	122	23	216	8	1
700213	125	16	175	135	25	246	8	1
700214	140	16	180	150	25	250	8	1
700215	160	16	205	155	26	280	8	1
237980	200	16	250	165	28	340	8	1

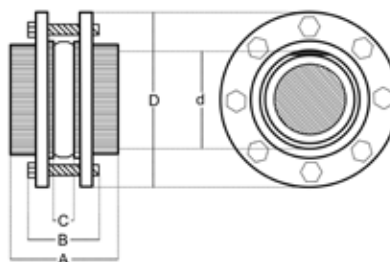

## Spätná klapka PIMTAS



int.kód	d	PN	ks-box
237884	20	16	60
237885	25	16	75
237886	32	16	60
237887	40	16	32
237888	50	16	25
237889	63	16	13
237890	75	16	7
237891	90	16	4
237892	110	16	2

## Spätná klapka IBG PRAHER



int.kód	d	PN	ks-box
5112892	25	16	50
5112891	32	16	15
5112890	40	16	20
5112889	50	16	10
5112888	63	16	10

## Spätná klapka tesnenie Viton/Teflón



int.kód	d	PN	Tesnenie	ks-box
5111371	50	16	Teflón	20
5111359	63	16	Teflón	8
700087	50	16	Viton	10
700091	63	16	Viton	10

# SPOJOVACÍ MATERIÁL

## Spätné klapky, tulejky

### Spätná klapka jednostranne šróbenie



int.kód	d	PN	ks-box
237907	50	16	24

### Spätná klapka + sací kôš



int.kód	d	PN	ks-box
237896	50	16	12
238896	63	16	12

### Spätná klapka s guľičkou



int.kód	d	PN	ks-box
5112785	20	10	
899140	25	10	48
237921	32	10	20
5112155	40	10	
237898	50	10	16
237899	63	10	6

### Spätná klapka Netvitc



int.kód	d	PN	ks-box
237950	50	10	4
237951	63	10	4
237952	75	10	4
237953	90	10	1
237954	110	10	1

### Spätná klapka Netvitc transparentná



int.kód	d	PN	ks-box
237963	63	10	4
237964	75	10	4
237893	110	10	1

### Tulejky na lepenie



int.kód	dx1/d2	PN	ks-box
237554	10x12/10	16	100
237555	12x14/12	16	100
7621016	16x18/16	16	600
237560	20x22/20	16	300
7621025	25x27/25	16	200
7621032	32x32/30	16	100
7621040	40x42/40	16	100
7621050	50x52/50	16	40
237574	63x66/63	16	60

## Tulejky závitové



int.kód	rx d1/d2	PN	ks-box
237556	¼" Mx14/12	16	100
7621017	⅜" Mx18/16	16	600
7621021	½" Mx22/20	16	300
7621026	¾" Mx27/25	16	160
7621031	1" Mx32/30	16	100
7621041	1 ¼" Mx42/40	16	50
237573	1 ½" Mx52/50	16	100
237575	2" Mx66/63	16	50
400120	1 ½" Fx34/32	16	50

## Tulejky jednoduché



int.kód	dxd1/d2	PN	ks-box
237576	50x38	16	60
237577	1½ Mx38	16	60
237578	50x38/32	16	45
237579	1½ Mx38/32	16	45

## Flexi hadice



int.kód	dxd1	PN	bal.(m)
238051	20x16	8	25
238052	25x20	8	25
238053	32x26	8	25
238054	40x34	8	25
238055	50x43	8	25
238056	63x55	6	25
238057	75x65	6	25
238058	90x80	4	25
238059	110x100	4	25

## Flexi FIT tvarovky



int.kód	Názov	ks-box
229031	Šróbenie priame FlexFit 50x50	25
229027	Šróbenie priame FlexFit 50x50von lepenie	30
229028	Šróbenie priame FlexFit 50x50vnu lepenie	24
229029	Šróbenie priame FlexFit 50x6/4"F/vnu	
229030	Šróbenie priame FlexFit 50x6/4"M + O-kružok	25
229033	Šróbenie priame FlexFit 63x63von lepenie	
229034	Šróbenie priame FlexFit 63x63vnu lepenie	25
229036	Koleno 90° FlexFit 50x50	10
229032	Koleno 90° FlexFit 50x50vnu lepenie	25
229035	Koleno 90° FlexFit 50x6/4"M	
229038	T-kus FlexFit DN40 50x50x50	8
229037	T-kus FlexFit DN40 50vnux50x50vnu na lepenie	8



# SPOJOVACÍ MATERIÁL

## Potrubia

### Rúra tlaková PVC-U **PN10** / 5m tyč MJ=bm



int.kód	Názov	m-pal.
238028	Rúra tlaková FIP PVC-U 32x1,6mm bez hrdla	2245
238020	Rúra tlaková FIP PVC-U 40x1,9mm bez hrdla	1375
238021	Rúra tlaková FIP PVC-U 50x2,4mm bez hrdla	970
238060	Rúra tlaková FIP PVC-U 63x3,0mm bez hrdla	615
238029	Rúra tlaková FIP PVC-U 75x3,6mm bez hrdla	435
238024	Rúra tlaková FIP PVC-U 90x4,3mm bez hrdla	480
238025	Rúra tlaková FIP PVC-U 110x4,2mm bez hrdla	285
5112212	Rúra tlaková FIP PVC-U 125x4,8mm bez hrdla	255
238033	Rúra tlaková FIP PVC-U 140x5,4mm bez hrdla	225
238034	Rúra tlaková FIP PVC-U 160x6,2mm bez hrdla	165
238035	Rúra tlaková FIP PVC-U 200x7,7mm bez hrdla	100

### Rúra tlaková PVC-U **PN16** / 5m tyč MJ=bm



int.kód	Názov	m-pal.
238026	Rúra tlaková FIP PVC-U 20x1,5mm bez hrdla	5830
238027	Rúra tlaková FIP PVC-U 25x1,9mm bez hrdla	3785
238164	Rúra tlaková FIP PVC-U 32x2,4mm bez hrdla	2245
238162	Rúra tlaková FIP PVC-U 50x3,7mm bez hrdla	970
238163	Rúra tlaková FIP PVC-U 63x4,7mm bez hrdla	615
238075	Rúra tlaková FIP PVC-U 75x5,6mm bez hrdla	435
238090	Rúra tlaková FIP PVC-U 90x6,7mm bez hrdla	480
238110	Rúra tlaková FIP PVC-U 110x6,6mm bez hrdla	285

### Rúra tlaková PVC-U **PN20** / 5m tyč MJ=bm

int.kód	Názov	m-pal.
700208	Rúra tlaková FIP PVC-U 16x1,5mm bez hrdla	

### Rúra tlaková PVC-U transparentná MJ=bm



int.kód	Názov
5112399	Rúra tlaková PVC-U transparentná d25x1,5mm
5112202	Rúra tlaková PVC-U transparentná d40x2,0mm
898807	Rúra tlaková PVC-U transparentná d50x2,4mm
5112201	Rúra tlaková PVC-U transparentná d63x3,0mm

### Príchytky potrubia



int.kód	d	ks-box
237831	20	400
237832	25	800
237833	32	600

## Príchytky potrubia s bezpečnostnou sponou



int.kód	d	ks-box
237834	32	400
237835	40	250
237836	50	250
237837	63	150
237838	75	80
237839	90	60
237840	110	50
237841	125	40
237842	140	20
237843	160	20
705105	200	10

## Vymedzovacia kocka príchytky potrubia



int.kód	d	ks-box
899066	32	600
236174	40	250
236227	50	250
236228	63	150
400007	75	80
400008	90	100
236349	110	80

## Príchytky potrubia samosvorná



int.kód	d	ks-box
705100	47-51	500
705101	60-65	300
899040	72-80	100
899041	87-95	150

## Príchytky potrubia kovová + skrutka a hmoždinka



int.kód	d	závit	ks-box
153301	25-29	M8x70	100
153304	32-37	M8x70	100
153306	40-45	M8x70	50

## Príchytky potrubia kovová



int.kód	d	závit	ks-box
898929	50	M8	
898930	63	M8	
898931	75	M10	
898932	90	M10	
898933	110	M10	
898928	125	M10	
898934	140	M10	
898935	160	M10	
898936	200	M10	

# SPOJOVACÍ MATERIÁL

## Kontrolný priezor, prietokomery

### Kombi skrutky



int.kód	závit	ks-box
153307	M8x80mm	100
153308	M8x100mm	100
153309	M8x120mm	100
5112807	M10x80mm	100
5112808	M10x140mm	100
153311	Hmoždinka PE d=12/10ks	

### Kontrolný priezor NETVITC



int.kód	d	PN	ks-box
238000	50	10	4
238001	63	10	4
238002	75	10	4
238003	90	10	1
238012	110	10	1

### Prietokomer FlowVis

int.kód	d	PN	ks-box
5114484	50		
5114441	63		

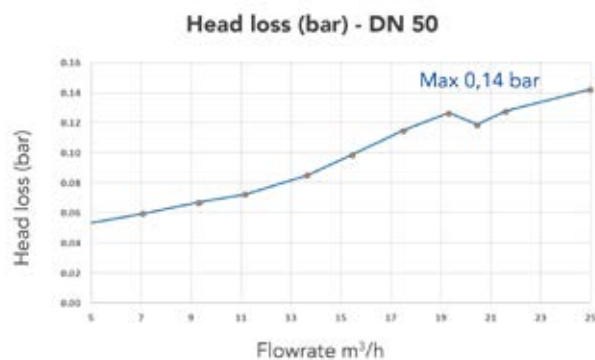
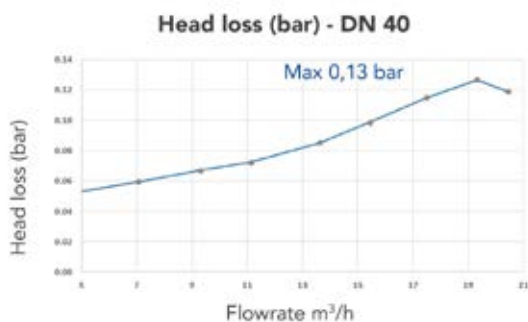

## Navrtavacia objímka



int.kód	d	r	PN	ks-box
455251	25	½"	12,5	180
455252	25	¾"	12,5	180
455321	32	½"	12,5	180
455322	32	¾"	12,5	180
455323	32	1"	12,5	180
455401	40	½"	12,5	150
455402	40	¾"	12,5	150
455403	40	1"	12,5	150
455501	50	½"	12,5	100
455502	50	¾"	12,5	100
455503	50	1"	12,5	100
455504	50	1¼"	12,5	100
455631	63	½"	12,5	100
455632	63	¾"	12,5	100
455633	63	1"	12,5	100
455634	63	1¼"	12,5	100
455635	63	1½"	12,5	100

int.kód	d	r	PN	ks-box
455751	75	½"	10	80
455752	75	¾"	10	80
455753	75	1"	10	80
455754	75	1¼"	10	80
455755	75	1½"	10	70
455756	75	2"	10	70
455907	90	½"	12,5	60
455908	90	¾"	12,5	60
455909	90	1"	12,5	60
455910	90	1½"	12,5	60
4559100	90	2"	12,5	50
455911	110	½"	12,5	40
45592	110	1"	12,5	40
45593	110	1¼"	12,5	40
45594	110	1½"	12,5	40
45595	110	2"	12,5	40
455960	140	½"	16	20
455961	140	1"	16	20
45596	140	1½"	16	20
45597	140	2"	16	20
45598	160	½"	16	18
45599	160	1"	16	18
45601	160	1½"	16	18
45602	160	2"	16	18
45603	200	¾"	16	8
45604	200	1"	16	8
45605	200	2"	16	8

## Redukčné ventily MALGORANI



int.kód	názov
396881	Redukčný ventil mosadzný ½" FF so šróbením, Malgorani
396882	Redukčný ventil mosadzný ¾" FF so šróbením, Malgorani
386883	Redukčný ventil mosadzný 1" FF so šróbením, Malgorani
396884	Redukčný ventil mosadzný 1 ¼" FF so šróbením, Malgorani
396885	Redukčný ventil mosadzný 1 ½" FF so šróbením, Malgorani
396886	Redukčný ventil mosadzný 2" FF so šróbením, Malgorani

## Rýchlospojky na vzduch



int.kód	názov
153401	Rýchlospojka German type , vzduch - zástrč - G ¼" voz
153403	Rýchlospojka German type , vzduch - zástrč - G ½" voz

# SPOJOVACÍ MATERIÁL

## Mosadzné tvarovky

### Spätné klapky



int.kód	názov	ks-box
395322	Spätná klapka celomosadzná 3/4" pružinková	20
395323	Spätná klapka celomosadzná 1" pružinková	15
395324	Spätná klapka celomosadzná 1 1/4" pružinková	5
395325	Spätná klapka celomosadzná 1 1/2" pružinková	4
395326	Spätná klapka celomosadzná 2" pružinková	3
395327	Spätná klapka celomosadzná 2 1/2" pružinková	
3953270	Spätná klapka celomosadzná 3" pružinková	

### Sedlové ventily



int.kód	názov	ks-box
396890	Ventil K-83T sedlový 3/4" FF	15
396892	Ventil K-83T sedlový 1" FF	10

int.kód	názov	ks-box
396896	Ventil K-125T sedlový 3/4" FF s odvodnením	15
396898	Ventil K-125T sedlový 1" FF s odvodnením	10

### Guľové ventily



int.kód	názov	ks-box
153323	Ventil guľový 3/4" FF DN20, páka	20
153324	Ventil guľový 1" FF DN25, páka	12
153325	Ventil guľový 1 1/4" FF DN32, páka	8
153326	Ventil guľový 1 1/2" FF DN40, páka	6
153327	Ventil guľový 2" FF DN50, páka	4
153328	Ventil guľový 2 1/2" FF DN65, páka	8
153329	Ventil guľový 3" FF DN80, páka	6



int.kód	názov	ks-box
153343	Ventil guľový 3/4" FF DN20, motýľ	20
153344	Ventil guľový 1" FF DN25, motýľ	12



int.kód	názov	ks-box
153353	Ventil guľový 3/4" MF DN20, páka	20
153354	Ventil guľový 1" MF DN25, páka	12
153355	Ventil guľový 1 1/4" MF DN32, páka	8



int.kód	názov	ks-box
153363	Ventil guľový 3/4" MF DN20, motýľ	20
153365	Ventil guľový 1" MF DN25, motýľ	12



int.kód	názov	ks-box
153373	Ventil guľový 3/4" MF DN20, motýľ, so šróbením	10
153374	Ventil guľový 1" MF DN25, motýľ	10

## Guľové ventily



int.kód	názov	ks-box
153382	Ventil guľový ½" FF DN15, páka, s odvodnením	10
153383	Ventil guľový ¾" FF DN20, páka, s odvodnením	20
153384	Ventil guľový 1" FF DN25, páka, s odvodnením	12
153385	Ventil guľový 1 ¼" FF DN32, páka, s odvodnením	8
153386	Ventil guľový 1 ½" FF DN40, páka, s odvodnením	4
153387	Ventil guľový 2" FF DN50, páka, s odvodnením	4

## Zátka M



int.kód	názov	ks-box
395815	Zátka mosadz ¼"M	
150689	Zátka mosadz 1"M	100
1506890	Zátka mosadz 1¼"M	

## Viečko F



int.kód	názov	ks-box
395816	Viečko mosadz ¼" F	
150685	Viečko mosadz 1" F	100

## Vsuvka



int.kód	názov	ks-box
395814	Vsuvka mosadz MM ¼"	
1506010	Vsuvka mosadz MM ½"	200
150602	Vsuvka mosadz MM ¾"	150
150603	Vsuvka mosadz MM 1"	100
150604	Vsuvka mosadz MM 1 ¼"	50
150605	Vsuvka mosadz MM 1 ½"	5
150606	Vsuvka mosadz MM 2"	5

## Vsuvka redukovaná



int.kód	názov	ks-box
1506110	Vsuvka red. mosadz MM ½" x ¾"	150
15061100	Vsuvka red. mosadz MM ¼" x ½"	
150612	Vsuvka red. mosadz MM ¾" x 1"	100
150613	Vsuvka red. mosadz MM 1" x 1 ¼"	80

## Redukcia



int.kód	názov	ks-box
150641	Redukcia mosadz MF ½" x ¼"	
150642	Redukcia mosadz MF ¾" x ½"	150
150643	Redukcia mosadz MF 1" x ¾"	50
150644	Redukcia mosadz MF 1 ¼" x 1"	30
150645	Redukcia mosadz MF 1 ½" x 1 ¼"	20
150646	Redukcia mosadz MF 2" x 1"	
150647	Redukcia mosadz MF 2 ½" x 2"	

# SPOJOVACÍ MATERIÁL

## Mosadzné tvarovky

### Nátrubok



int.kód	názov	ks-box
395813	Nátrubok mosadz FF ¼" x ¼"	
1506061	Nátrubok mosadz FF ½" x ½"	200
150607	Nátrubok mosadz FF ¾" x ¾"	100
150608	Nátrubok mosadz FF 1" x 1"	70
150609	Nátrubok mosadz FF 1 ¼" x 1 ¼"	5
150610	Nátrubok mosadz FF 1 ½" x 1 ½"	5
150611	Nátrubok mosadz FF 2" x 2"	5

### Koleno



int.kód	názov	ks-box
150621	Koleno mosadz FF ½"	100
150622	Koleno mosadz FF ¾"	70
150623	Koleno mosadz FF 1"	40
150624	Koleno mosadz FF 1 ¼"	5
150625	Koleno mosadz FF 1 ½"	5
150626	Koleno mosadz FF 2"	5

### T-kus



int.kód	názov	ks-box
150631	T-kus mosadz FFF ½"	100
150632	T-kus mosadz FFF ¾"	50
150633	T-kus mosadz FFF 1"	25
150634	T-kus mosadz FFF 1 ¼"	5
150635	T-kus mosadz FFF 1 ½"	5
150636	T-kus mosadz FFF 2"	5

### Šróbenie priame



int.kód	názov	ks-box
150651	Šróbenie kúr. priame mosadz MF ½"	35
150652	Šróbenie kúr. priame mosadz MF ¾"	22
150653	Šróbenie kúr. priame mosadz MF 1"	12
150654	Šróbenie kúr. priame mosadz MF 1 ¼"	10
150655	Šróbenie kúr. priame mosadz MF 1 ½"	6
150656	Šróbenie kúr. priame mosadz MF 2"	4

### Šróbenie rohové



int.kód	názov	ks-box
150661	Šróbenie kúr. rohové mosadz MF ½"	20
150662	Šróbenie kúr. rohové mosadz MF ¾"	12
150663	Šróbenie kúr. rohové mosadz MF 1"	6
150664	Šróbenie kúr. rohové mosadz MF 1 ¼"	5
150665	Šróbenie kúr. rohové mosadz MF 1 ½"	6
150666	Šróbenie kúr. rohové mosadz MF 2"	4

## Tesnenie pre šróbenia z klingeritu



int.kód	názov
1508598	Tesnenie z klingeritu do ½" šróbenia d15xd24x2mm
1508600	Tesnenie z klingeritu do 1" šróbenia d24xd38x2mm
1508601	Tesnenie z klingeritu do 1¼" šróbenia d32xd44x2mm
1508602	Tesnenie z klingeritu do 1½" šróbenia d37xd52x2mm
1508603	Tesnenie z klingeritu do 2" šróbenia d42xd60x2mm

## Spojky



int.kód	názov
236331	Flexibilná spojka 40mm
236333	Flexibilná spojka 50mm
236334	Flexibilná spojka 63mm
236367	Flexibilná spojka 75mm
236361	Flexibilná spojka 90mm
236335	Flexibilná spojka 110mm

## Spojky redukované



int.kód	názov
236336	Flexibilná spojka/redukovaná 50x40mm
236337	Flexibilná spojka/redukovaná 63x50mm
236362	Flexibilná spojka/redukovaná 90x63mm
236338	Flexibilná spojka/redukovaná 110x63mm
236363	Flexibilná spojka/redukovaná 110x90mm

## Kolená



int.kód	názov
236339	Flexibilné koleno 50mm
236340	Flexibilné koleno 63mm
236366	Flexibilné koleno 90mm
236341	Flexibilné koleno 110mm

## T-kusy



int.kód	názov
236343	Flexibilný T-kus 50mm
236344	Flexibilný T-kus 63mm
236345	Flexibilný T-kus 110mm

## Zátky



int.kód	názov
236348	Flexibilná záslepka - 1 ½"/50mm
236350	Flexibilná záslepka - 2"/63mm
236364	Flexibilná záslepka 90mm
236365	Flexibilná záslepka 110mm

# SPOJOVACÍ MATERIÁL

## Čistidla, lepidlá

### Čistidla Tangit



int.kód	Název	ks-box
236205	Čistidlo Tangit 0,125 l	20
236210	Čistidlo Tangit 1 l	12



int.kód	Název	ks-box
5112864	Čistidlo Tangit 1 l PE / PP / PB / PVDF	8

### Lepidlá Tangit



int.kód	Název	ks-box
5112182	Lepidlo Tangit - tuba 0,125 kg	20
236215	Lepidlo Tangit 0,250 kg	12
2362216	Lepidlo Tangit 0,500 kg	12
236220	Lepidlo Tangit 1 kg	12

### Čistidla Griffon



int.kód	Název	ks-box
7730125	Čistič na PVC GRIFFON 125 ml	20
7730250	Čistič na PVC GRIFFON 250 ml	12
7730500	Čistič na PVC GRIFFON 500 ml	12
7731000	Čistič na PVC GRIFFON 1 l	6

### Lepidlá Griffon



int.kód	Název	ks-box
7710126	Lepidlo Griffon UNI-100 125 ml tuba	30
7710125	Lepidlo Griffon UNI-100 125 ml so štetcom	10
7710500	Lepidlo Griffon UNI-100 500 ml so štetcom	12
7711000	Lepidlo Griffon UNI-100 1 l so štetcom	8



int.kód	Název	ks-box
7711010	Lepidlo Griffon UNI-100 XT 1 l na veľké priemery	8
7715010	Lepidlo Griffon UNI-100 XT 5 l na veľké priemery	1



int.kód	Název	ks-box
7720250	Lepidlo Griffon WDF-05 250 ml so štetcom	12
7720500	Lepidlo Griffon WDF-05 500 ml so štetcom	12

### Lepidlá Griffon



int.kód	Názov	ks-box
7714250	Griffon AQUA MAX biele 425 g - podvodné lepidlo	12
7714251	Griffon AQUA MAX sivé 425 g - podvodné lepidlo	12

### Lepidlo na geotextiliu



int.kód	Názov	ks-box
5112339	Pattex POWER Sprej 400 ml	6

### Mazivá Griffon



int.kód	Názov	ks-box
7740015	Griffon silikónová vazelina 15 g	20
7740125	Griffon silikónová vazelina 125 g	12
7740250	Griffon BLUE GEL 250 g - mazací gél	8
7740500	Griffon BLUE GEL 500 g - mazací gél	12

### Tesniace príslušenstvo



int.kód	Názov	ks-box
7750015	Griffon KOLMAT tesniaca páska 12 mm x 15 m	30
530161	Teflonová niť TANGIT/UNI-LOCK 80 m	20
530162	Teflonová niť TANGIT/UNI-LOCK 160 m	20
530130	Teflonová páska PROF. 19 mm x 15 m x 0,2 mm žltá	100
530110	Teflonová páska ECO 12 mm x 10 m x 0,075 mm	100
5113458	Tangit FixIt Tape 3 m	8
5111605	Lepenie dier v potrubí Fix a Leak/0,94 l	12

### Príslušenstvo



int.kód	Názov	ks-box
8988357	Rezák na PVC potrubie 10-63	1
5111308	Aeračná membrána PUM-68	50 m



# SPOJOVACÍ MATERIÁL

## Utesnenia prechodov

### Tangit tesniaca živica



int.kód	názov	ks-box
5114707	Tangit 2K živica M 3000, 300 ml	6
5114708	Tangit 2K živica M 3000, 150 ml	10
5114709	Tangit statický zmiešavač FP 504	40
5114710	Tangit tesniaci povrazec M 4082 (80 cm, priemer 2 cm)	6
5114711	Tangit 2K profi pištoľ pre M 3000	6

#### VODA



Vodovodné potrubie



Potrubie a kanalizácia



Vlnité ochranné potrubie



#### PLYN



Plynové potrubie



Renovácia  
plynového  
potrubia



#### KÁBLE



Systém MIS / ZAPPO No-Dig



Káblový  
a telekomunikačný  
systém



**CEMENT**



**TESNIACA HMOTA**



**PU PENA IK**



**TANGIT M 3000**

<b>RÝCHLOSŤ VYTVRDZOVANIA</b>	pomalá	veľmi pomalá	rýchla	<b>veľmi rýchla</b>
<b>ZMRŠŤOVANIE</b>	zmršťuje sa	zmršťuje sa	zmršťuje sa	<b>bez zmršťovania</b>
<b>APLIKÁCIA</b>	zložitá	zložitá	<b>ľahká</b>	<b>ľahká</b>
<b>TESNOSŤ</b>	nízka	vyšoká	stredná	<b>veľmi vyšoká</b>
<b>SILA</b>	<b>vyšoká</b>	stredná	stredná	<b>vyšoká</b>
<b>TEST DVGVP 601</b>	nie	nie	nie	<b>áno</b>
<b>ŠPECIÁLNA CHARAKTERISTIKA</b>	nízka cena	nízka produktivita	ľahko dostupné pre distribúciu	<b>samoexpanzný</b>





Spoločnosť T-TAKÁCS, s.r.o. je váš spoľahlivý partner v oblasti záhradnej a krajinnej tvorby, profesionálnom pestovaní, automatických závlahových systémov, bazénovej techniky, čerpacej technológie a stavby jazier. Ponúkame široký sortiment a komplexné služby pre živnostníkov a firmy.

Disponujeme skladovými zásobami v širokej škále produktov.

Ponúkame produkty z celého sveta. Výrobky európskych, amerických výrobcov a aj kvalitné, cenovo dostupné produkty od výrobcov z Ázie.



## SLOVENSKO

**T - TAKÁCS, s.r.o.**  
[www.takacs.sk](http://www.takacs.sk)

## ČESKO

**DOLTAK s.r.o.**  
[www.doltak.cz](http://www.doltak.cz)

## MAĎARSKO

**T - TAKÁCS Kft.**  
[www.ttakacs.hu](http://www.ttakacs.hu)





**T - TAKÁCS, s.r.o.**

Hlavná 151

900 29 Nová Dedinka



+421 2 402 080 20

[info@takacs.sk](mailto:info@takacs.sk)

[www.takacs.sk](http://www.takacs.sk)

**T.TAKÁCS**  
VELKOOBCHOD